



Кондиционирование воздуха

Технические данные

Настенный тип



EEDRU15-100

FTXB-C

СОДЕРЖАНИЕ

FTXB-C

1	Характеристики.....	2
2	Технические характеристики.....	3
	Технические параметры	3
	Электрические параметры	4
3	Размерные чертежи	6
4	Центр тяжести	8
5	Схемы трубопроводов	9
6	Монтажные схемы	11
	Монтажные схемы - Одна фаза	11
7	Данные об уровне шума	12
	Спектр звукового давления	12

1 Характеристики

Настенный блок, обеспечивающий низкий уровень потребления энергии и приятный комфорт

- Плоская, стильная лицевая панель отлично вписывается в любой интерьер и легко моется
- Инфракрасный пульт дистанционного управления прост в обращении и оснащен функцией таймера, позволяющей запрограммировать включение и выключение блока.
- Функция автоматического горизонтального распределения воздуха перемещает заслонки вверх и вниз для эффективного распространения воздушного потока по помещению
- Таймер на 24 часа позволяет включить режим нагрева или охлаждения в любой момент времени в течение 24 часов

1



Режим Eсoпo



Экономия энергии в режиме ожидания



Ночной режим работы



Только вентилятор



Режим поддержания комфортной температуры



Высокопроизводительный режим



Автоматическое переключение режимов охлаждения-нагрева



Тихая работа внутреннего блока



Режим комфортного сна



Автоматическое вертикальное изменение положения жалюзийной решетки



Автоматический выбор скорости вентилятора



Ступенчатое регулирование скорости вентилятора



Режим снижения влажности



Воздушный фильтр



Таймер на 24 часа



Пульт дистанционного управления



Автоматический перезапуск



Самодиагностика

2 Технические характеристики

2-1 Технические параметры				FTXB20C	FTXB25C	FTXB35C	FTXB50C	FTXB60C	
Входная мощность	Нагрев	Ном.	кВт	0,030			-		
Входная мощность - 50 Гц	Охлаждение	Ном.	кВт	0,040			-		
Корпус	Цвет			Белый					
Размеры	Блок	Высота/Ширина/Глубина	мм	283/770/216			310/1.065/224		
	Упакованный блок	Высота/Ширина/Глубина	мм	314/855/361			386/1.136/314		
Вес	Блок		кг	8			14		
	Упакованный блок		кг	10			-		
Упаковка	Вес		кг	2			-		
	Теплообменник		мм	610			647		
Теплообменник	Длина		мм	610			647		
	Ряды	Количество		2					
	Шаг ребер		мм	1,4			-		
	Лицевая сторона		м	-			0,29		
	Ступени	Количество		14			-		
	Тип трубы		Hi-XA						
	Материал трубы		-						
	Диаметр трубы		мм	-			Бесшовная внутренняя рифленая медная трубка		
	Ребро		Туре	Ребро ML (многожалюзийное)			Алюминий (гидрофильное оребрение)		
	Воздушный фильтр	Тип			Съемный / моющийся / защищен от возникновения плесени				
Количество		шт	-			2			
Вентилятор	Тип			Вентилятор, обеспечивающий поток воздуха в двух направлениях					
	Расход воздуха	Охлаждение	Сверх ыс.	м /мин	-			16,38	19,92
				фт3/ мин	-			578	703
			Выс.	м /мин	9,1	9,2	9,3	15,00	18,5
				фт3/ мин	321	325	328	529	654
			Ном.	м /мин	7,4	7,6	7,7	13,32	16,56
				фт3/ мин	261	268	272	471	585
		Низк.	м /мин	5,9	6,0	6,1	11,82	14,34	
			фт3/ мин	208	212	215	418	507	
		Тихая работа	м /мин	4,7	4,8	4,9	10,62	12,36	
			фт3/ мин	166	169	173	374	437	
		Нагрев	Сверх ыс.	м /мин	-			16,38	19,92
				фт3/ мин	-			578	703
	Выс.		м /мин	9,4	9,7	10,1	15,00	18,54	
			фт3/ мин	331	342	356	529	654	
	Ном.		м /мин	7,8	8,0	8,4	13,32	16,56	
			фт3/ мин	276	283	295	471	585	
	Низк.		м /мин	6,3		6,7	11,82	14,3	
			фт3/ мин	222		235	418	507	
	Тихая работа	м /мин	5,5		5,7	10,62	12,36		
фт3/ мин		194		201	374	437			

2 Технические характеристики

2-1 Технические параметры				FTXB20C	FTXB25C	FTXB35C	FTXB50C	FTXB60C	
Двигатель вентилятора	Model			MM6C02J2VA			Бесщеточный		
	Показатель защиты			-			20		
	Степень изоляции			-			Класс "E"		
	Полюса			-			8		
	Привод			-			Прямая передача		
	Скорость	Ступени			5 + silent. + auto			-	
		Охлаждение	Выс./Средний уровень/Низк./Тихая работа	об/мин	1.210/990/780/630	1.250/1.030/820/630	1.300/1.070/850/680	-/-/-	
	Нагревание	Выс./Средний уровень/Низк./Тихая работа	об/мин	1.260/1.090/920/820	1.300/1.110/920/820	1.340/1.150/960/850	-/-/-		
	Мощность	Номинал	W	16			40		
	Ток полной нагрузки (FLA)	Охлаждение		A	-			0,32	0,56
Обогрев		A	-			0,32	0,56		
Уровень звуковой мощности	Охлаждение		дБ(A)	55		58	55	61	
	Отопление		дБ(A)	55		58	-		
Уровень звукового давления	Охлаждение	Сверхвыс./Выс./Ном./Низк./Тихая работа	дБ(A)	-/39/33/25/21	-/40/33/26/21	-/41/34/27/23	44/40/38/35/32	46/43/41/37/33	
	Нагрев	Сверхвыс./Выс./Ном./Низк./Тихая работа	дБ(A)	-/39/34/28/25	-/40/34/28/25	-/41/35/29/26	44/40/38/35/32	46/43/41/37/33	
Системы управления	ИК пульт дист. управления			ARC470A1			-		
Подсоединение труб	Жидкость	НД	6,35			-			
	Газ	НД	9,5			-			
	Дренаж	18			19,05				
	Теплоизоляция	Трубопроводы для жидкости и газа			-				
Регулирование температуры	Микрокомпьютерное управление			-					
Управление направлением потока воздуха	Вправо, влево, по горизонтали, вниз			Автомат. жалюзи (вверх и вниз) и решетка (влево и вправо)					
Управление	Эксплуатация			-			ЖК-дисплей дистанционного управления		

- Стандартные аксессуары : Инструкции по установке; Количество : 1;
 Стандартные аксессуары : Руководство по эксплуатации; Количество : 1;
 Стандартные аксессуары : Пульт дистанционного управления; Количество : 1;
 Стандартные аксессуары : Сухие батареи AA; Количество : 2;
 Стандартные аксессуары : Держатель пульта дистанционного управления; Количество : 1;
 Стандартные аксессуары : Монтажная пластина; Количество : 1;
 Стандартные аксессуары : Титано-апатитовый фотокаталитический фильтр; Количество : 2;
 Стандартные аксессуары : Крепежные винты внутреннего блока; Количество : 2;

2-2 Электрические параметры				FTXB20C	FTXB25C	FTXB35C	FTXB50C	FTXB60C
Электропитание	Наименование			V1				
	Фаза			1~				
	Частота		Гц	50				
	Напряжение			V 220-240				
Ток	Номинальный рабочий ток - 50 Гц	Охлаждение	A	0,14			-	
		Нагрев	A	0,18			-	

2 Технические характеристики

Примечания

SL: Тихий уровень работы вентилятора в установке расхода воздуха

Все блоки протестированы и удовлетворяют требованиям ISO 5151 (бесканальные блоки) или ISO 1325 (канальные блоки).

3 Размерные чертежи

3 - 1 Размерные чертежи

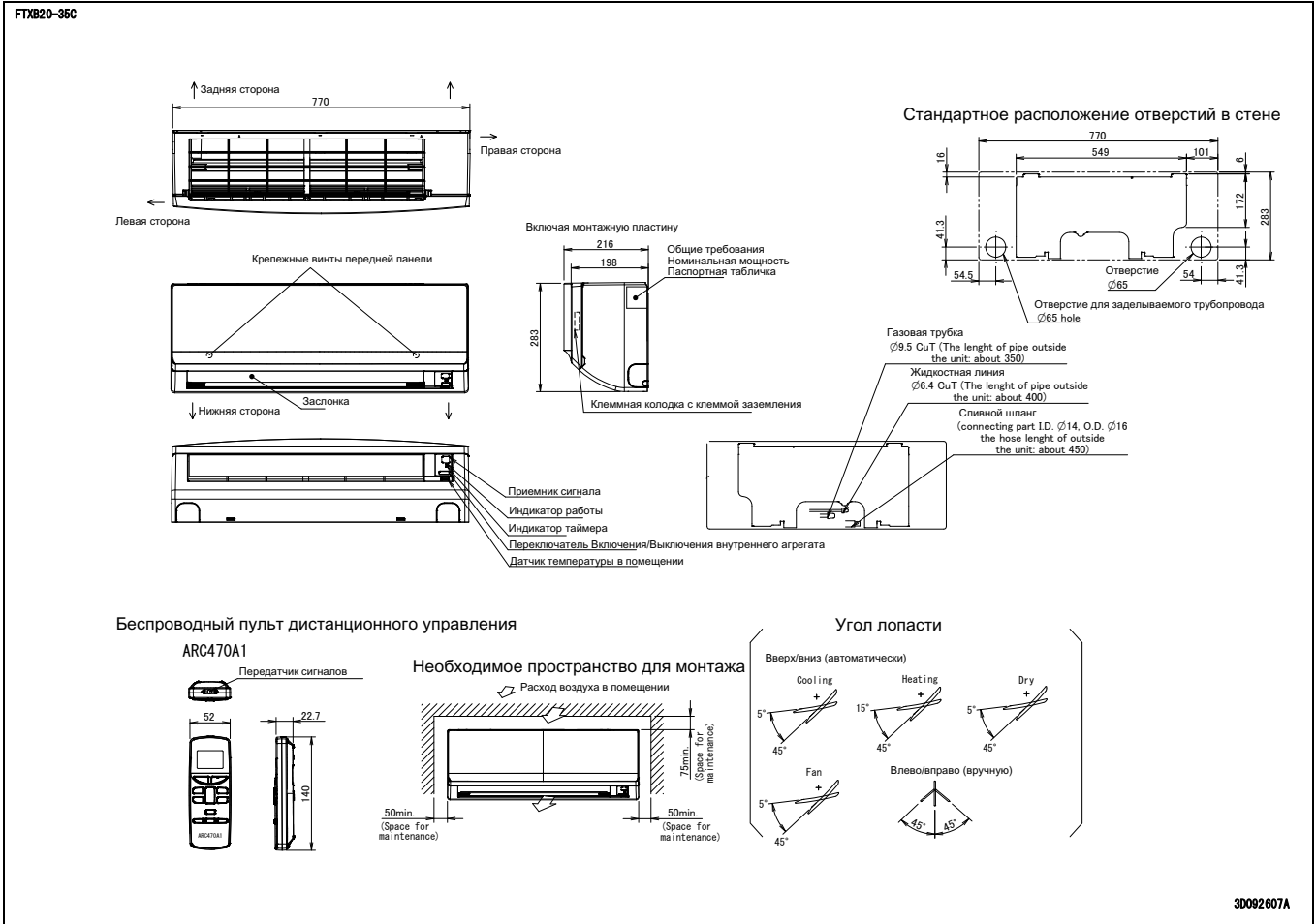

3 Размерные чертежи

3 - 1 Размерные чертежи

FTXB50-60C

Все размеры в мм

Отметка (→) показывает направление трубопроводов

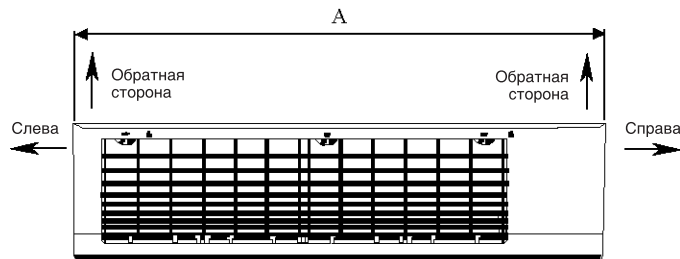

Вид сверху

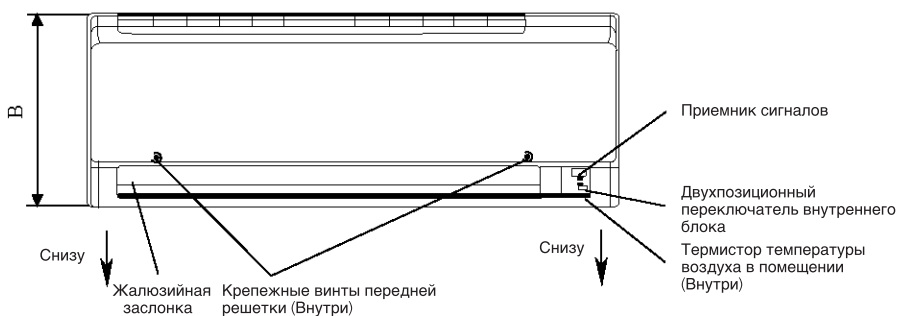

Вид спереди

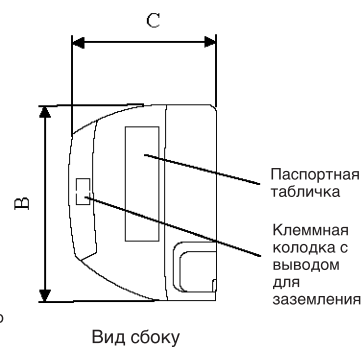

Вид сбоку

↑ Рекомендуемые места удержания монтажной пластины (всего 7 мест)

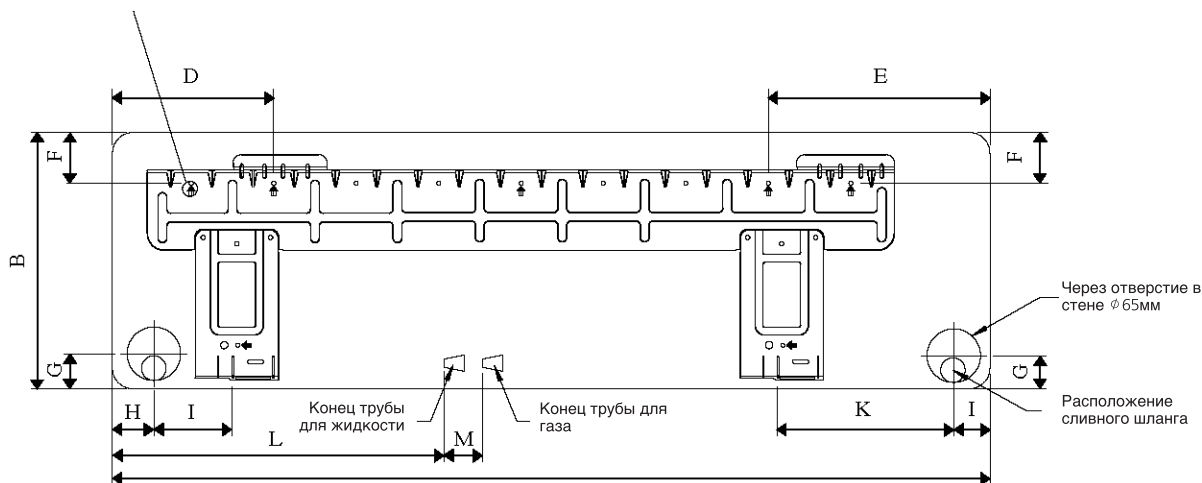

Монтажная плата FTXB50-60C

Размер	A	B	C	D	E	F	G	H	I	J	K	L	M
Модель FTXB50-60C	1065	310	228	190	173	61	40	45	48	91	219	580	45

Dimension_FTXB-CV1B_2015-01-26

4 Центр тяжести

4 - 1 Центр тяжести

FTXB20-35C

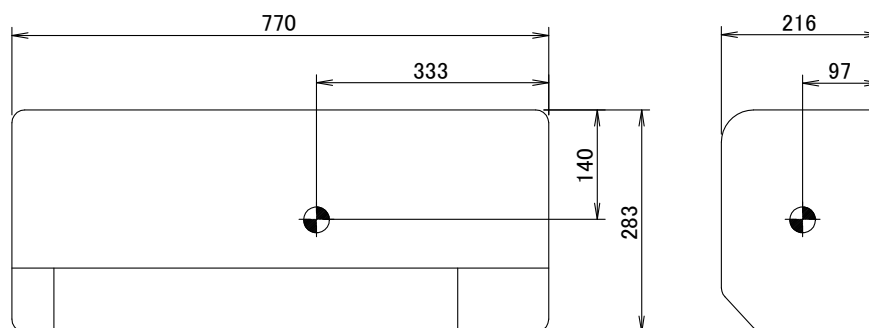

4D092608A

5 Схемы трубопроводов

5 - 1 Схемы трубопроводов

FTXB20-35C

Внутренний агрегат

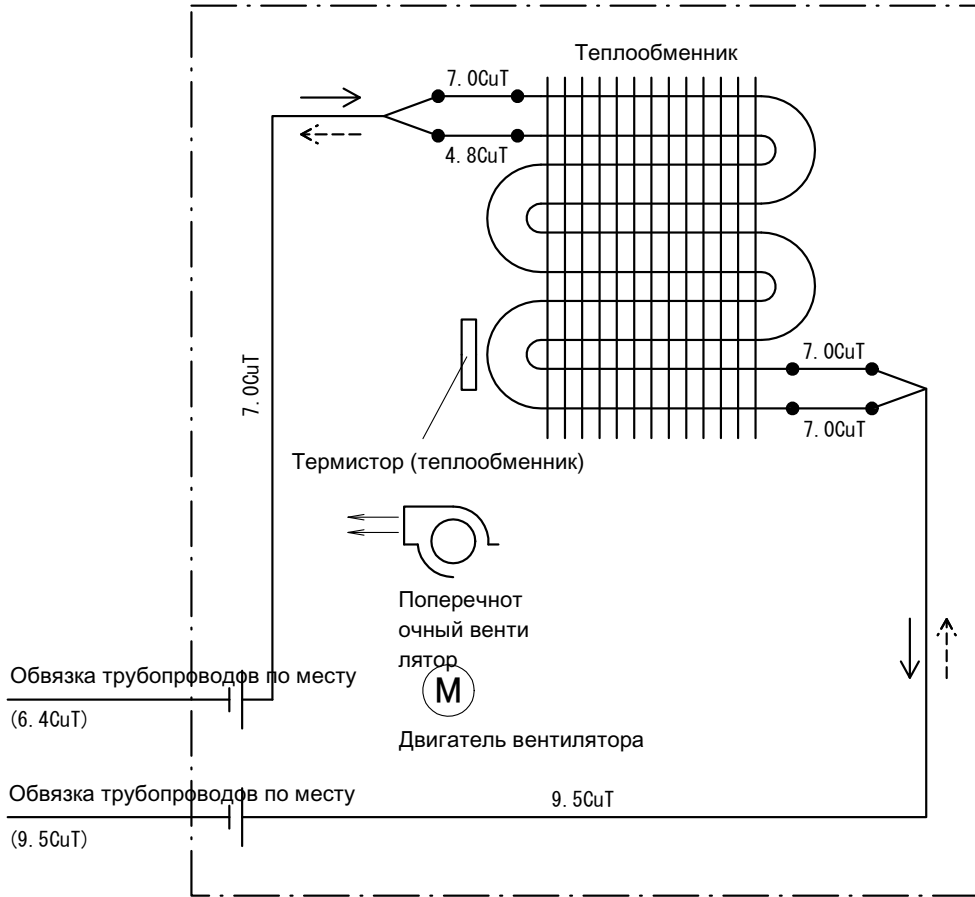

Расход хладагента
 —→ Охлаждение
 - - → Нагрев

4D089713A

5 Схемы трубопроводов

5 - 1 Схемы трубопроводов

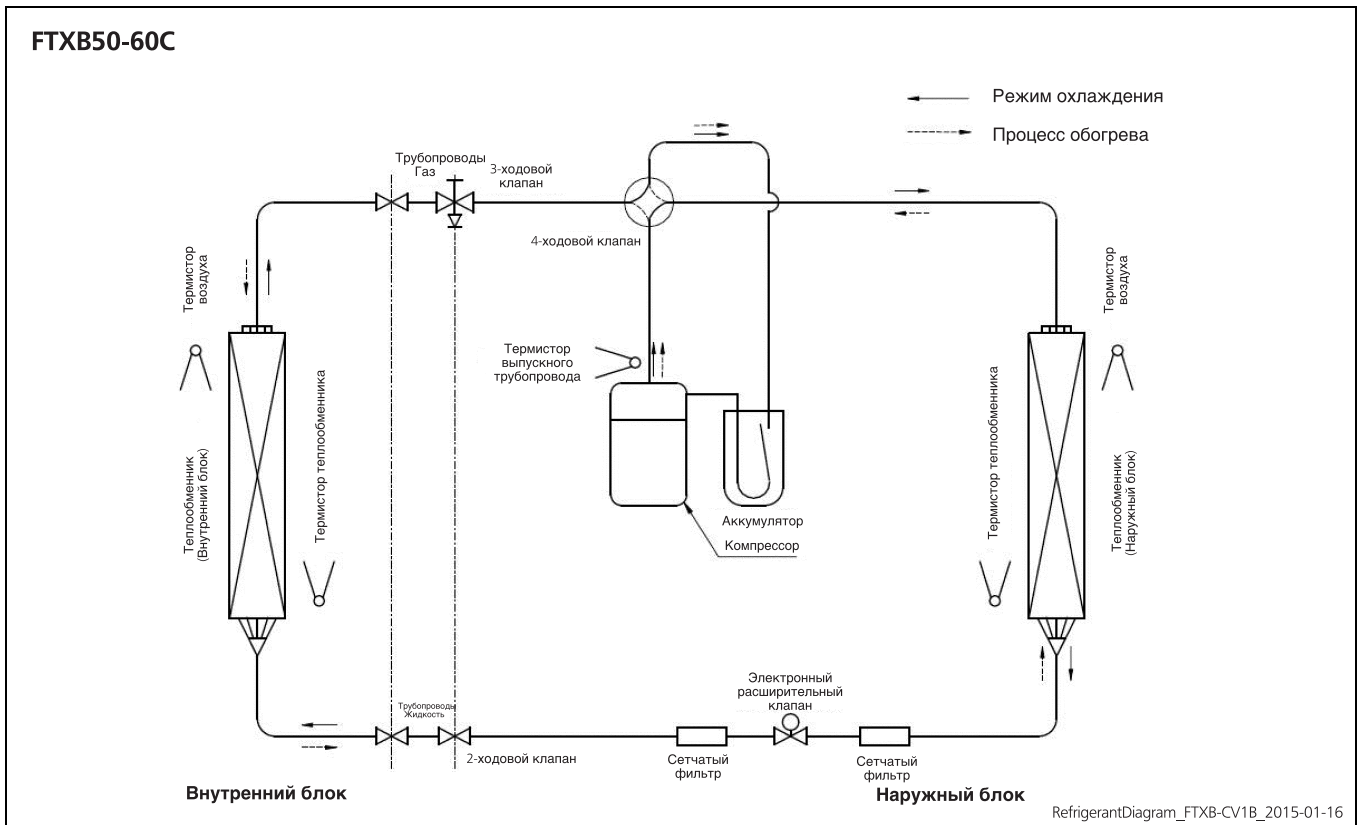

6 Монтажные схемы

6 - 1 Монтажные схемы - Одна фаза

FTXB20-35C

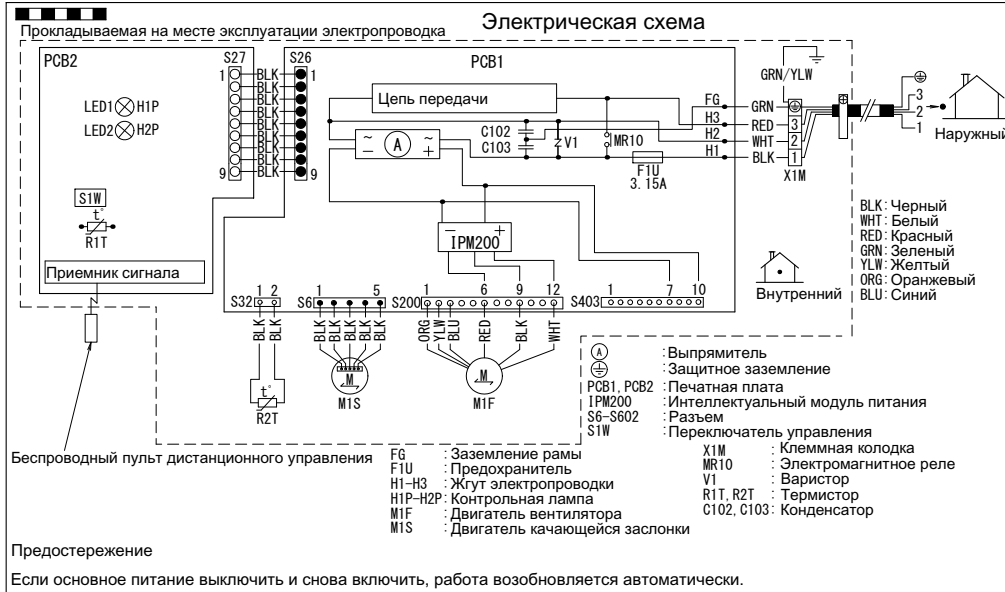

3D092522

FTXB50-60C

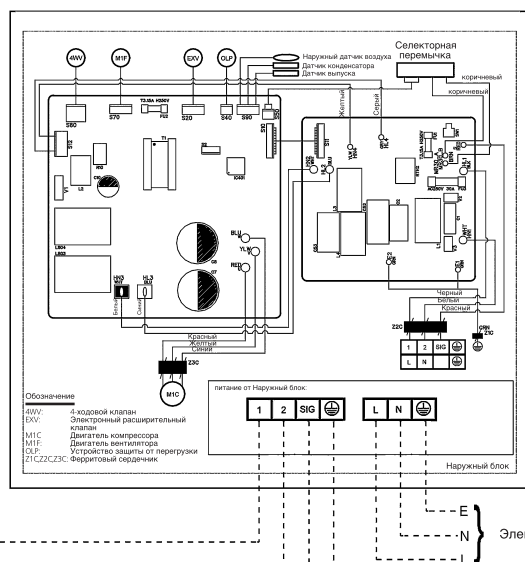
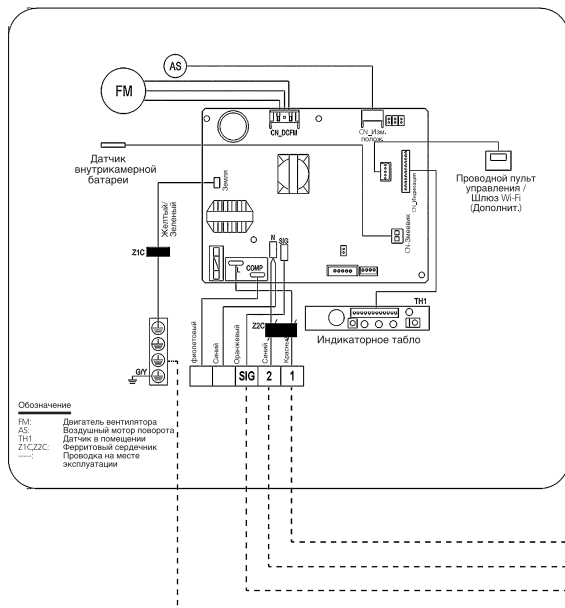

Электропитание

WiringDiagram_FTXB5060CV1B_2015-01-26

7 Данные об уровне шума

7 - 1 Спектр звукового давления

7

FTXB20C

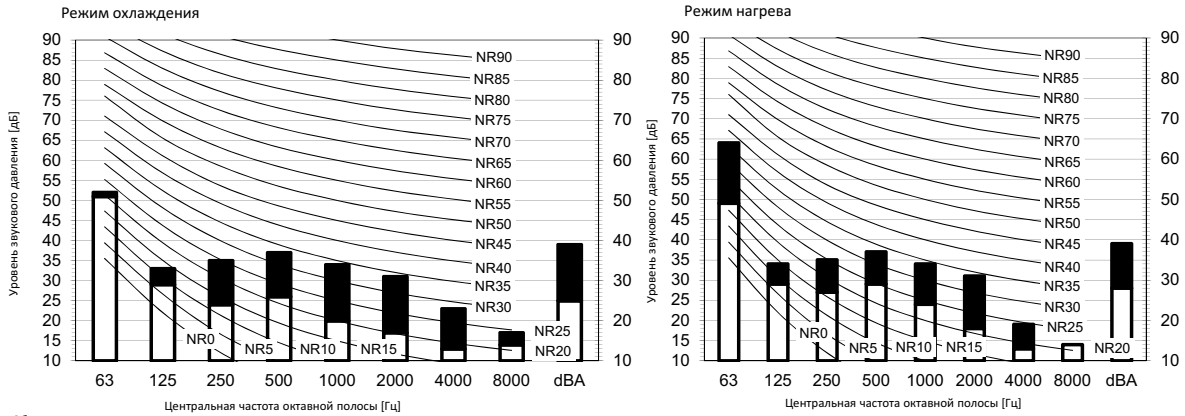

Обозначение

dBA= уровень звукового давления по шкале A (шкала A по стандарту IEC).

A Наклief

B High-tap

C Low-tap

Местоположение микрофона

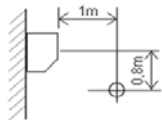

Охлаждение Общее значение, дБ

A	B	C
dBA	39	25

Нагрев Общее значение, дБ

A	B	B
dBA	39	28

Примечания

1. Рабочие условия: электропитание 220-240 В / 220 В 50/60 Гц; стандарт JIS
2. Фоновый шум уже учтен.
3. Шум во время работы изменяется в зависимости от условий эксплуатации и условий окружающей среды.
4. Метод измерения шума в процессе работы соответствует JISC9612.
5. Место измерения: безэховая камера

3D094124

7 Данные об уровне шума

7 - 1 Спектр звукового давления

FTXB25C

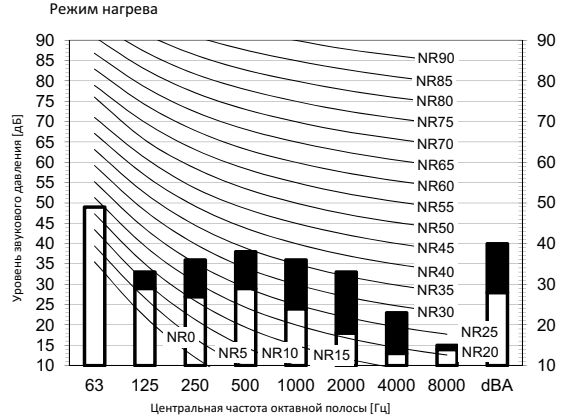
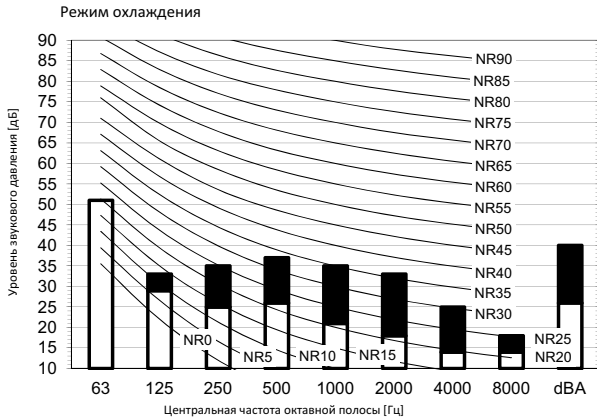

Обозначение

dBA= уровень звукового давления по шкале A (шкала A по стандарту IEC).

A Накиль

B High-tap

C Low-tap

Местоположение микрофона

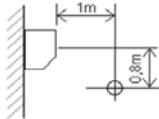

Охлаждение	Общее значение, дБ		
	A	B	C
dBA		40	26

Нагрев	Общее значение, дБ		
	A	B	B
dBA		40	28

Примечания

1. Рабочие условия: электропитание 220-240 В / 220 В 50/60 Гц; стандарт JIS
2. Фоновый шум уже учтен.
3. Шум во время работы изменяется в зависимости от условий эксплуатации и условий окружающей среды.
4. Метод измерения шума в процессе работы соответствует JISC9612.
5. Место измерения: безэховая камера

3D094125

7 Данные об уровне шума

7 - 1 Спектр звукового давления

7

FTXB35C

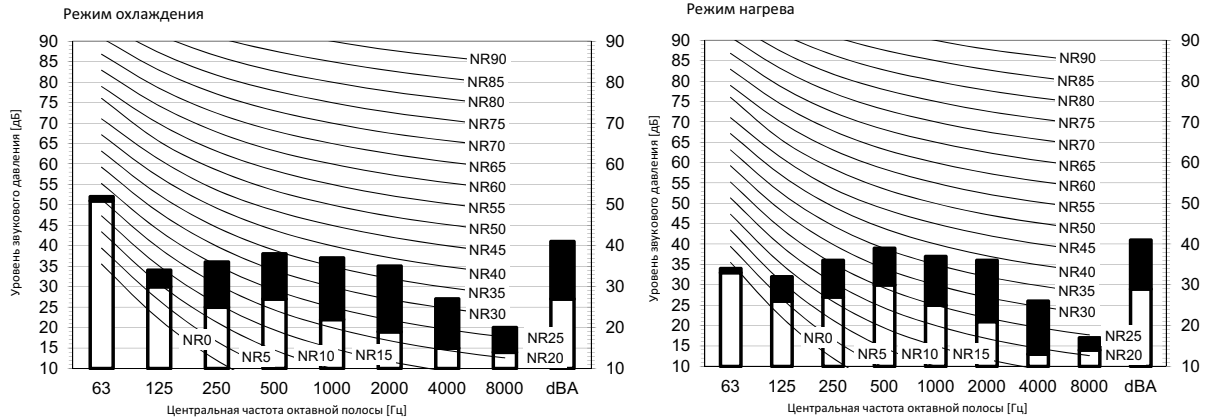

Обозначение

dBA= уровень звукового давления по шкале A (шкала A по стандарту IEC).

- A Накиль
- B High-tap
- C Low-tap

Местоположение микрофона

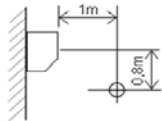

Охлаждение Общее значение, дБ

A	B	C
dBA	41	27

Нагрев Общее значение, дБ

A	B	B
dBA	41	29

Примечания

1. Рабочие условия: электропитание 220-240 В / 220 В 50/60 Гц; стандарт JIS
2. Фоновый шум уже учтен.
3. Шум во время работы изменяется в зависимости от условий эксплуатации и условий окружающей среды.
4. Метод измерения шума в процессе работы соответствует JISC9612.
5. Место измерения: безэховая камера

3D094126

7 Данные об уровне шума

7 - 1 Спектр звукового давления

FTXB50-60C

Модель	Скорость	1/1 Октавное давление с уровнем шума по шкале А (дБА), см. 20μПа							Общее (дБА)	Критерии шума
		125Гц	250Гц	500Гц	1кГц	2кГц	4кГц	8кГц		
FTXB50C	Турбо	39	41	40	40	37	29	16	44	39
	Выс.	35	37	37	36	32	25	12	40	35
	Средняя	34	36	36	34	29	22	11	38	33
	Низк.	30	34	33	31	26	18	10	35	30
FTXB60C	Тихий	28	32	30	28	22	14	10	32	26
	Турбо	42	44	43	42	40	35	20	46	41
	Выс.	39	41	40	38	36	31	16	43	37
	Средняя	37	39	38	37	33	28	13	41	36
	Низк.	33	36	35	33	28	22	11	37	32
	Тихий	28	33	32	28	23	17	9	33	26

SoundPressure_FTXB-CV1B_2015-01-16



Daikin Europe N.V. принимает участие в программе сертификации Eurovent для жидкостных холодильных установок (LCP), вентиляционных установок (AHU), фанкойлов (FCU) и систем с переменным потоком хладагента (VRF). Проверьте текущий срок действия сертификата онлайн: www.eurovent-certification.com или перейдите к www.certiflash.com

Настоящий буклет составлен только для справочных целей и не является предложением, обязательным для выполнения компанией Daikin Europe N.V. Его содержание составлено компанией Daikin Europe N.V. на основании сведений, которыми она располагает. Компания не дает прямую или связанную гарантию относительно полноты, точности, надежности или соответствия конкретной цели ее содержания, а также продуктов и услуг, представленных в нем. Технические характеристики могут быть изменены без предварительного уведомления. Компания Daikin Europe N.V. отказывается от какой-либо ответственности за прямые или косвенные убытки, понимаемые в самом широком смысле, вытекающие из прямого или косвенного использования и/или трактовки данного буклета. На все содержание распространяется авторское право Daikin Europe N.V.

BARCODE

Daikin products are distributed by: