

**DAIKIN**

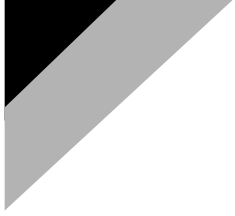

DAIKIN ROOM AIR CONDITIONER  
**INSTALLATION MANUAL**  
R410A Split Series



Installation manual  
Installationsanleitung  
Manuel d'installation  
Installatiehandleiding  
Manual de instalación  
Manuale di installazione  
Εγχειρίδιο εγκατάστασης  
Manual de instalação  
Руководство по монтажу  
Montaj kılavuzları

**MODELS**

---

FTXG20LV1BW	FTXG20LV1BS
FTXG25LV1BW	FTXG25LV1BS
FTXG35LV1BW	FTXG35LV1BS
FTXG50LV1BW	FTXG50LV1BS

English

Deutsch

Français

Nederlands

Español

Italiano

Ελληνικά

Português

Русский

Türkçe



# Меры предосторожности

- Описанные в данном документе меры предосторожности делятся на два типа: ПРЕДУПРЕЖДЕНИЕ и ПРЕДОСТЕРЕЖЕНИЕ. Оба они содержат важную информацию, относящуюся к безопасности. Обязательно соблюдайте все без исключения меры предосторожности.
- Смысловое значение ПРЕДУПРЕЖДЕНИЙ и ПРЕДОСТЕРЕЖЕНИЙ.

 **ПРЕДУПРЕЖДЕНИЕ** .... Несоблюдение любого из ПРЕДУПРЕЖДЕНИЙ может привести к таким серьезным последствиям, как серьезные травмы или гибель людей.



 **ПРЕДОСТЕРЕЖЕНИЕ**... Несоблюдение какого-либо из ПРЕДОСТЕРЕЖЕНИЙ может привести к серьезным последствиям в некоторых случаях.

- Приведенные в данном руководстве предупредительные знаки имеют следующие смысловые значения:

 Внимательно соблюдайте инструкции.	 Проверьте наличие заземления.	 Запрет доступа.
--	---	---

- По окончании установки проведите опытную эксплуатацию для проверки на наличие неисправностей и объясните заказчику, как эксплуатировать кондиционер и осуществлять уход за ним согласно руководству по эксплуатации.
- Исходный текст составлен на английском языке. Инструкции на других языках являются переводами.

## ПРЕДУПРЕЖДЕНИЕ

- Для выполнения монтажных работ обращайтесь к своему дилеру или к квалифицированному персоналу. Не пытайтесь устанавливать кондиционер самостоятельно. Ненадлежащая установка может привести к протеканиям воды, поражению электрическим током или возгоранию.
- Устанавливайте кондиционер в соответствии с инструкциями, изложенными в данном руководстве по монтажу. Ненадлежащая установка может привести к протеканиям воды, поражению электрическим током или возгоранию.
- Следите за тем, чтобы для монтажных работ использовались только указанные принадлежности и детали. Несоблюдение правил использования указанных компонентов может привести к падению блока, утечке воды, поражению электрическим током или возгоранию.
- Устанавливайте кондиционер на достаточно прочном основании, способном выдержать вес блока. Недостаточно прочное основание может явиться причиной падения блока и причинения травмы.
- Электрические работы должны выполняться в соответствии с местными и национальными правилами и инструкциями данного руководства по монтажу. Обязательно используйте только специально предназначенную для этого цепь питания. Недостаточная мощность силовой цепи и ненадлежащее качество выполнения работ могут привести к поражению электрическим током или возгоранию.
- Используйте кабель соответствующей длины. Не используйте параллельные провода или удлинитель, так как это может привести к перегреву, поражению электрическим током или возгоранию.
- Убедитесь в том, что вся электропроводка закреплена, используются отвечающие техническим требованиям провода и отсутствуют натяжения клемм или проводов. Неправильное соединение или закрепление проводки может привести к чрезмерному тепловыделению или возгоранию.
- При подключении источника питания и выполнения электрической проводки между комнатным и наружным блоками располагайте провода таким образом, чтобы можно было надежно закрепить крышку блока управления. Неправильная установка крышки блока управления может привести к поражению электрически током, пожару или перегреву клемм.
- Если во время монтажа возникла утечка газообразного хладагента, немедленно проветрите место выполнения работ. При контакте хладагента с пламенем может образоваться ядовитый газ. 
- По окончании монтажных работ проверьте наличие утечек газообразного хладагента. Ядовитый газ может образоваться в том случае, если газообразный хладагент, выпущенный в помещение в результате утечки, вступит в контакт с таким источником пламени, как печь, плита или открытый нагреватель вентилятора. 
- При установке или перемещении кондиционера обязательно спустите воздух из контура хладагента и используйте только указанный хладагент (R410A). Присутствие воздуха или инородных веществ в контуре хладагента вызывает аномальное повышение давления, что может привести к повреждению оборудования и даже получению травмы.
- Во время монтажа надежно закрепите трубопровод с хладагентом перед тем, как включить компрессор. Если трубопровод для хладагента не подсоединен и запорный клапан во время работы компрессора открыт, внутрь будет засосан воздух, что вызовет аномальное повышение давления холодильного цикла и может привести к повреждению оборудования и даже получению травмы.
- Во время откачки остановите компрессор перед снятием трубопровода с хладагентом. Если компрессор по прежнему работает и запорный клапан во время откачки открыт, во время снятия трубопровода с хладагентом внутрь будет засосан воздух, что вызовет аномальное повышение давления в холодильном цикле, и может привести к повреждению оборудования и даже получению травмы.
- Обязательно заземлите кондиционер. Не используйте в качестве заземления коммунальный трубопровод, молниеотвод или телефонный заземлитель. Плохое заземление может привести к поражению электрическим током. 
- Обязательно установите прерыватель утечки тока на землю. Отсутствие прерывателя утечки тока на землю может явиться причиной поражения электрическим током или возгорания.

## ПРЕДОСТЕРЕЖЕНИЕ





- Не устанавливайте кондиционер в любом месте, где существует опасность утечки горючего газа. В случае утечки, скопление газа вблизи кондиционера может привести к воспламенению. 
- В рамках соблюдения инструкций, содержащихся в данном руководстве по монтажу, устанавливайте дренажный трубопровод с тем, чтобы обеспечить надлежащий дренаж, и изолируйте трубопровод с целью предотвращения конденсации влаги. Нарушение инструкций в отношении дренажного трубопровода может привести к утечкам воды внутри помещения и повреждению имущества.
- Затяните гайку раструба в соответствии с указанным способом, например с помощью динамометрического гаечного ключа. Если гайка раструба будет затянута слишком туго, после длительного использования она может треснуть, что приведет к утечке хладагента.

- Данный прибор предназначен для использования специалистом или обученными пользователями в магазинах, в легкой промышленности и на фермах, а также для коммерческого и домашнего использования неспециалистами.
- Уровень звукового давления ниже 70 dB (A).

N002

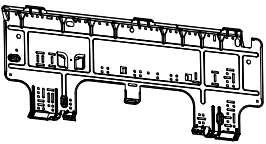
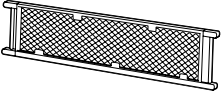
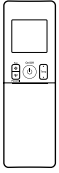
# Принадлежности

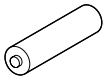
## Внутренний блок (A) – (J)

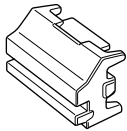
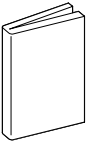
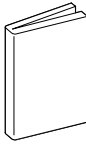
<p>(A) Монтажная пластина</p> 	1	<p>(B) Апатит-титановый фотокаталитический фильтр очистки воздуха</p> 	2	<p>(C) Беспроводной пульт дистанционного управления</p> 	1
<p>(D) Держатель пульта дистанционного управления</p> 	1	<p>(E) Сухая батарейка размера AAA. LR03 (щелочная)</p> 	2	<p>(F) Крепежный винт внутреннего блока (M4 x 12L)</p> 	2
<p>(G) Крышка винта</p> 	2	<p>(H) Руководство по эксплуатации</p> 	1	<p>(J) Руководство по монтажу</p> 	1

# Выбор места монтажа

Перед принятием решения о месте монтажа получите согласие пользователя.

## 1. Внутренний блок

Внутренний блок следует устанавливать в месте, где:

- 1) соблюдаются ограничения по монтажу, указанные на рисунках по монтажу внутреннего блока,
- 2) обеспечивается беспрепятственная подача воздуха из воздухозаборного и воздуховыпускного отверстия,
- 3) блок не попадает под воздействие прямых солнечных лучей,
- 4) блок удален от источника тепла или пара,
- 5) отсутствует источник испарений машинного масла (такие испарения могут сократить срок службы внутреннего блока),
- 6) в помещении циркулирует прохладный (теплый) воздух,
- 7) блок удален от люминесцентных ламп с электронным зажиганием (инверторного типа или с быстрым запуском), поскольку их воздействие может неблагоприятно сказаться на дальности действия пульта дистанционного управления,
- 8) блок находится на удалении не менее 1 м от телевизора или радиоприемника (блок может создавать помехи изображению или звуку),
- 9) не установлено оборудование для прачечной.

## 2. Беспроводный пульт дистанционного управления

Если в помещении имеются люминесцентные лампы, включите все и определите позицию (в радиусе 6 м), на которой обеспечивается надлежащий прием сигналов пульта дистанционного управления внутренним блоком.

# Рисунки по монтажу внутреннего блока

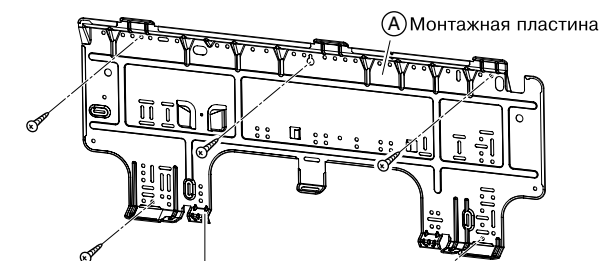

Монтажную пластину следует монтировать на стене, способной выдержать вес внутреннего блока.

Винты (приобретаются по месту: M4 x 25L)

**■ Как прикрепить внутренний блок**  
 Навесьте лапки нижнего каркаса на монтажную пластину.  
 Если при закреплении лапок возникают затруднения, снимите переднюю решетку.

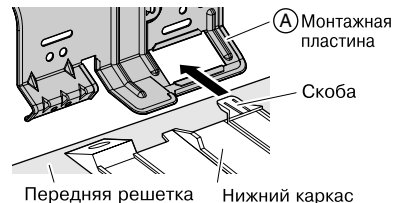

Передняя решетка Нижний каркас

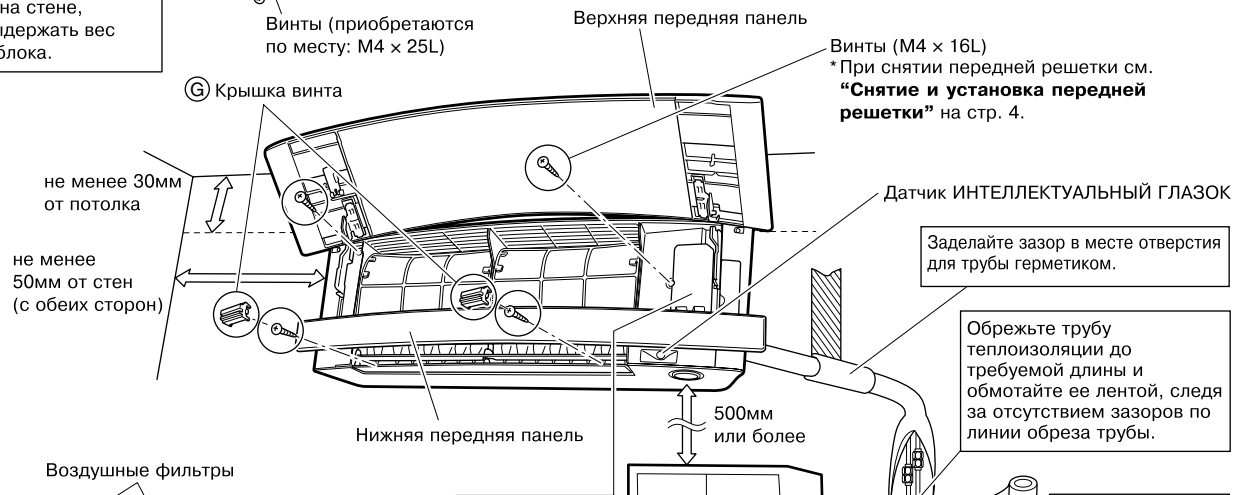

Винты (M4 x 16L)  
 \* При снятии передней решетки см. "Снятие и установка передней решетки" на стр. 4.

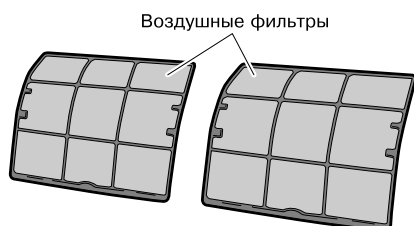

Убедитесь в том, что нет препятствий для приемника сигнала в пределах 500мм. Такие препятствия, если они есть, могут оказывать нежелательное воздействие на дистанционное управление приемника и дальность приема может быть сокращена.

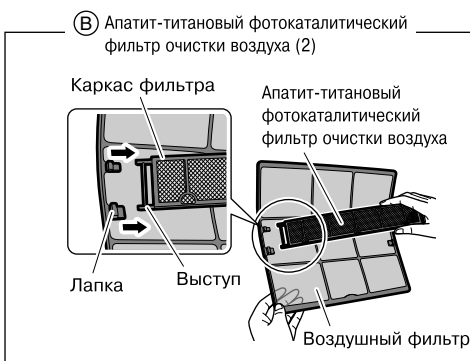

**Сервисная крышка**  
 Сервисная крышка является съемной.

**■ Метод открывания**

- 1) Открутите винты сервисной крышки.
- 2) Вытяните сервисную крышку вниз по диагонали в направлении стрелки.
- 3) Потяните вниз.



Крепежные винты для держателя пульта дистанционного управления (приобретаются по месту: M3 x 20L)

## Датчик ИНТЕЛЛЕКТУАЛЬНЫЙ ГЛАЗОК

### ⚠ ПРЕДОСТЕРЕЖЕНИЕ

- Не прикладывайте к датчику ИНТЕЛЛЕКТУАЛЬНЫЙ ГЛАЗОК ударное или сильное нажимное воздействие. Это может привести к его повреждению и выходу из строя.
- Не располагайте вблизи датчика крупногабаритные предметы. Кроме того, не помещайте в зону обзора датчика нагревательные устройства или увлажнители.

# Советы по установке

## 1. Снятие и установка верхней передней панели

### ■ Метод снятия

- 1) Откройте верхнюю переднюю панель.
- 2) Сдвиньте защелки передней панели на задней стороне передней панели вверх для снятия блокировки (левая и правая стороны).
- 3) Выньте валы панели на обеих сторонах с отверстий валов, а затем демонтируйте верхнюю переднюю панель.

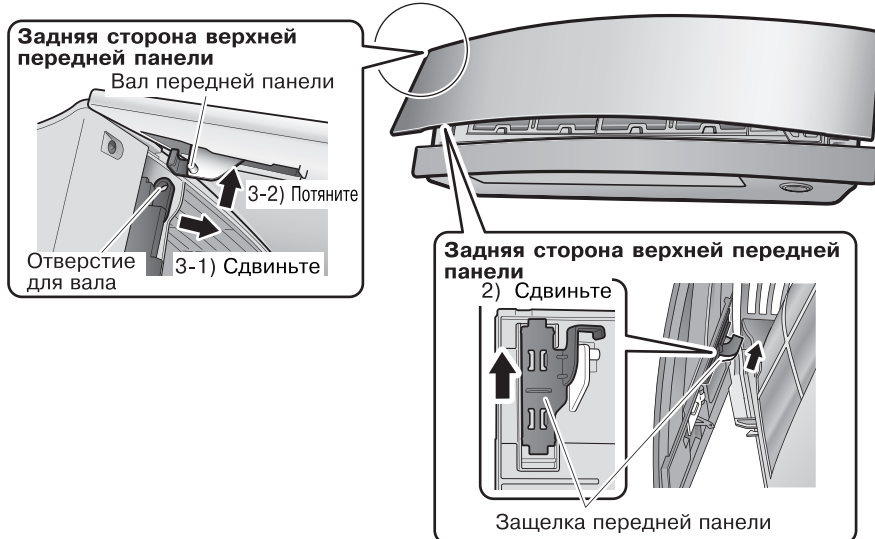

Верхняя передняя панель не открывается больше, чем показано на рисунке. Не пытайтесь насильно открыть ее шире.

### ■ Метод установки

- 1) Сдвиньте защелки передней панели на задней стороне передней панели вверх для снятия блокировки (левая и правая стороны).
- 2) Вставьте валы панели на обеих сторонах верхней передней панели в отверстия валов.
- 3) Сдвиньте защелки передней панели с каждой стороны вниз для блокировки.
- 4) Опустите нижнюю переднюю панель в исходное положение.
- 5) Обими руками медленно закройте переднюю панель.
- 6) Нажмите верхнюю переднюю панель с обеих сторон.

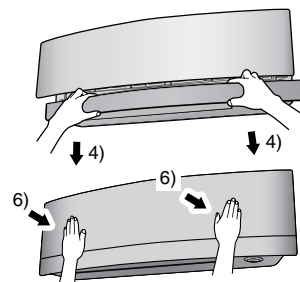

## 2. Снятие и установка передней решетки

### • Метод снятия

- 1) Снимите верхнюю переднюю панель и воздушные фильтры.
- 2) Снимите сервисную крышку. (См. метод открывания на стр. 3.)
- 3) Отсоедините монтажные жгуты от зажима провода, а затем отсоедините монтажные жгуты от разъемов.
- 4) Поднимите нижнюю переднюю панель до упора.
- 5) Снимите створку (большую).
- 6) Откройте 2 крышки винтов, а затем снимите 4 винта с передней решетки.  
(Крышки винтов не устанавливаются на заводе.)

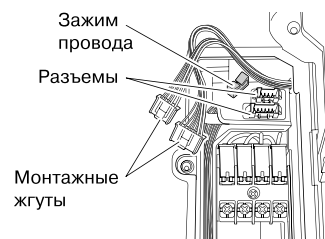

# Советы по установке

- 7) Наденьте защитные перчатки и поместите обе руки под переднюю решетку, как показано на рисунке.
- 8) Снимите переднюю решетку с 3 верхних крюков, нажав вверх верхнюю сторону передней решетки, потяните переднюю решетку на себя, взявшись за два конца передней решетки, а затем снимите переднюю решетку.
  - Если решетку трудно снять, вставьте длинную плоскую пластину\* через щель в боковой крышке, как показано на рисунке, и поверните пластину внутрь для отцепления крюков (по 3 крюка на правой и левой сторонах), чтобы снять решетку.
  - \* Например, линейку, обернутую в ткань

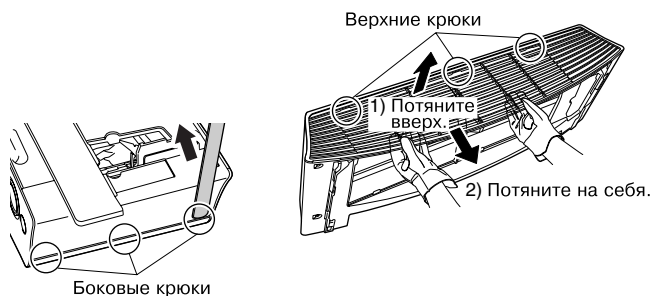

## ⚠ ПРЕДОСТЕРЕЖЕНИЕ

Обязательно наденьте защитные перчатки.

### •Метод установки

- 1) Установите переднюю решетку и прочно закрепите верхние крюки (3 местоположения), правые и левые боковые крюки (3 местоположения).
- 2) Установите 4 винта передней решетки, а затем закройте крышки 2 винтами.
- 3) Установите створку (большую).
- 4) Опустите нижнюю переднюю панель в исходное положение.
- 5) Прикрепите монтажные жгуты к 2 разъемам и закрепите монтажные жгуты с помощью зажима провода.
- 6) Установите воздушный фильтр, а затем поставьте верхнюю переднюю панель.

## 3. Способ задания различных адресов

При установке двух внутренних блоков в одной комнате, два беспроводных пульта дистанционного управления могут быть установлены для различных адресов.

- 1) Снимите верхнюю переднюю панель и переднюю решетку. (4 винта)
- 2) Разрежьте адресную перемычку (JA) на печатной плате.
- 3) Разрежьте адресную перемычку (J4) в пульте дистанционного управления.
  - Соблюдайте осторожность, чтобы не разрезать перемычку (J8).

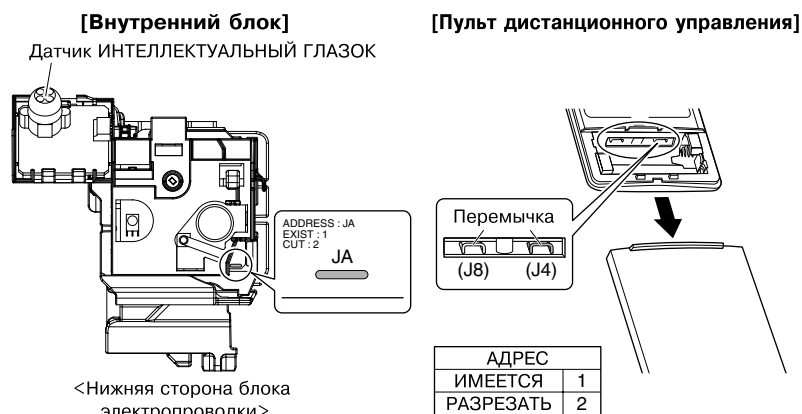

## 4. При подключении к системе ручного управления (проводной пульт дистанционного управления, центральный пульт дистанционного управления и т.п.)

### •Методы снятия металлических крышек узла электропроводки

- 1) Снимите верхнюю переднюю панель и переднюю решетку. (4 винта)
- 2) Снимите блок электропроводки. (1 винт)
- 3) Снимите 4 петли и демонтируйте металлическую крышку узла электропроводки (A).
- 4) Потяните вниз крюк на металлической крышке узла электропроводки (B), а затем снимите одиночную петлю.
- 5) Снимите 2 петли и верхней части и демонтируйте металлическую крышку узла электропроводки (B).

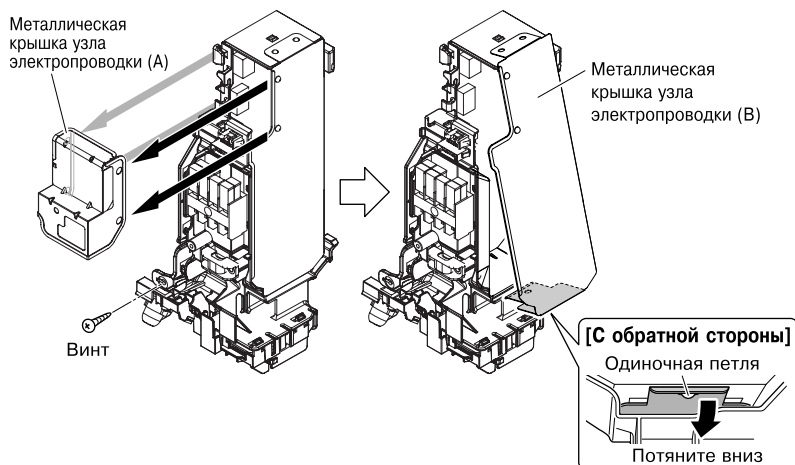

**• Методы прикрепления соединительного шнура**

- 1) Снимите установленный на заводе разъем с S21.
- 2) Свяжите жгуты в пучок, как показано на рисунке, таким образом, что удаленный разъем не соприкасался с печатной платой.
- 3) Присоедините соединительный шнур к разъему S21 и протяните жгут через участок с канавкой, показанный на рисунке.
- 4) Протяните жгут вокруг, как показано на рисунке.

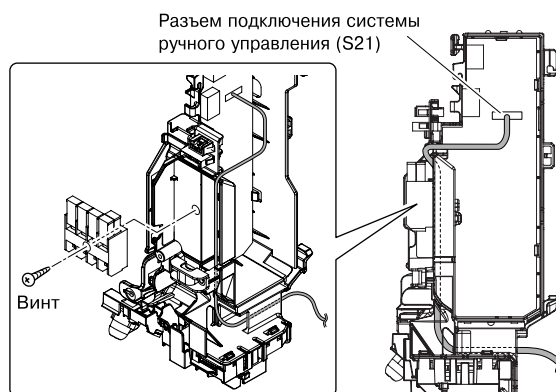
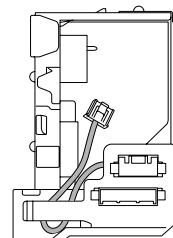

**• Методы прикрепления металлических крышек узла электропроводки**

- 1) Навесте верхнюю часть металлической крышки узла электропроводки (B) на 2 петли.
- 2) Нажмите крюк на нижней стороне, чтобы зацепить за одиночную петлю, а затем установите металлическую крышку узла электропроводки (B).
- 3) Вставьте разъем в отверстие и подвесьте металлическую крышку узла электропроводки (A) на 4 петли.

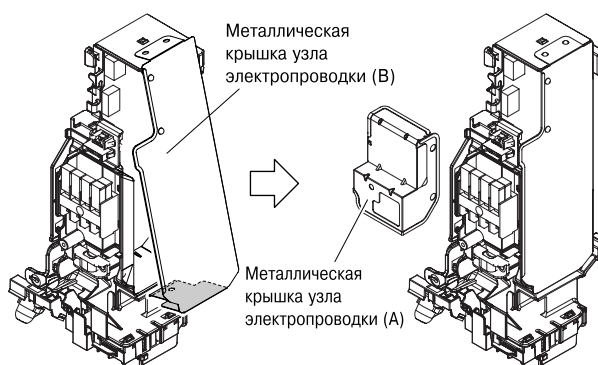

# Работа с трубопроводом хладагента

Монтаж **многоместного внутреннего блока** выполняйте в соответствии с руководством по монтажу, поставляемым с многоместным наружным блоком.

## 1. Развальцовка конца трубы

- 1) Обрежьте конец трубы с помощью трубореза.
- 2) Удалите заусенцы с поверхности резания, направленной вниз, во избежание попадания крошки от резания в трубу.
- 3) Наденьте на трубу гайку раструба.
- 4) Выполните раструб.
- 5) Проконтролируйте правильность выполнения развальцовки.

(Отрезайте точно под прямыми углами.) Удалите заусенцы.

Развальцовка

Установите точно на позицию, указанную ниже.

Штамп	Раструбное приспособление для R410A	Обычное раструбное приспособление	
	Захватный тип	Захватный тип (Жестконый тип)	Тип с крыльчатой гайкой (Тип империл)
A	0-0,5мм	1,0-1,5мм	1,5-2,0мм

Проверить

На внутренней поверхности раструба не должно быть механических дефектов.

Конец трубы должен быть равномерно расширен в виде окружности идеальной формы.

Проконтролируйте установку гайки раструба.

### ⚠ ПРЕДУПРЕЖДЕНИЕ

- Не наносите на расширяющуюся часть минеральное масло.
- Оберегайте систему от попадания в нее минерального масла, поскольку это приводит к сокращению срока службы блоков.
- Ни в коем случае не пользуйтесь трубопроводом, ранее использованным в других установках. Используйте только компоненты, поставляемые с блоком.
- Ни в коем случае не устанавливайте осушитель на блок R410A, чтобы не уменьшить его срок службы.
- Сушильный материал может раствориться и повредить систему.
- Недостаточная развальцовка может привести к утечке газообразного хладагента.

# Работа с трубопроводом хладагента

## 2. Трубопровод хладагента

### ⚠ ПРЕДОСТЕРЕЖЕНИЕ

- Используйте гайку раструба, прикрепленную к основному блоку. (Для предотвращения образования трещин на гайке раструба вследствие окисления.)
- Для предотвращения утечки газа наносите охлаждающее масло только на внутреннюю поверхность раструба. (Используйте охлаждающее масло для R410A.)
- Используйте для затяжки гаек раструбов динамометрические гаечные ключи для предотвращения повреждения гаек раструба и утечки газа.

Совместите центры обеих раструбов и затяните гайки раструбов, сделав 3 или 4 оборота рукой. После этого затяните их полностью с помощью динамометрических гаечных ключей.

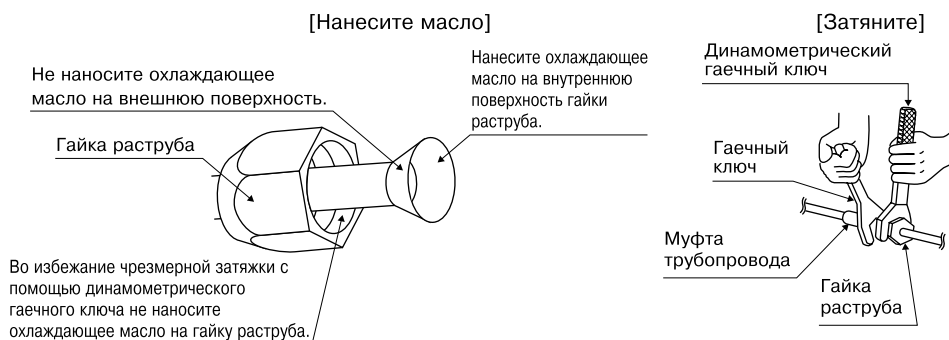

Крутящий момент затягивания гайки раструба		
Сторона газа		Сторона жидкости
3/8 дюйма	1/2 дюйма	1/4 дюйма
32,7-39,9Н·м (330-407кгс·см)	49,5-60,3Н·м (505-615кгс·см)	14,2-17,2Н·м (144-175кгс·см)

### 2-1. Меры предосторожности при работе с трубопроводом

- 1) Защищайте открытый конец трубы от попадания пыли и влаги.
- 2) Все изгибы труб должны быть как можно более плавными. Изгиб выполняйте с помощью трубогиба.

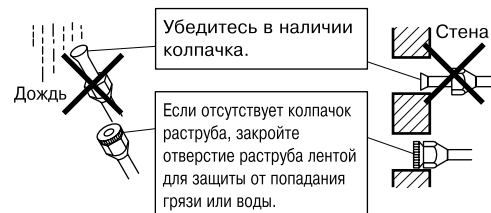

### 2-2. Выбор меди и теплоизоляционных материалов

При выборе для работы медных труб и арматуры из рыночного ассортимента следите за выполнением указанных ниже требований:

- 1) Изоляционный материал: пенополиэтилен  
 Коэффициент теплопередачи: 0,041-0,052Вт/мК (0,035-0,045ккал/м·час·°С)  
 Температура на поверхности трубы для газообразного хладагента достигает максимума 110°С.  
 Выбирайте теплоизоляционные материалы, выдерживающие эту температуру.
- 2) Проконтролируйте изоляцию как газового, так и жидкостного трубопровода и соблюдение габаритов изоляционного покрытия, указанных ниже.

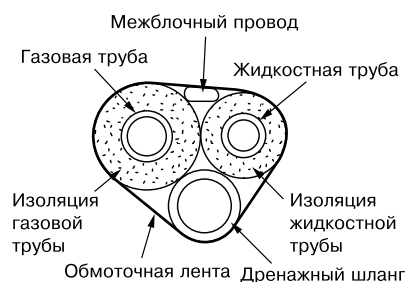

Сторона газа		Сторона жидкости	Теплоизоляция газовой трубы		Теплоизоляция жидкостной трубы
25/35 класс	50 класс	O.D. 6,4мм	25/35 класс	50 класс	I.D. 8-10мм
O.D. 9,5мм	O.D. 12,7мм		I.D. 12-15мм	I.D. 14-16мм	
Минимальный радиус изгиба			Толщина 10мм мин.		
30мм или более	40мм или более	30мм или более			
Толщина 0,8мм (C1220T-O)					

- 3) Используйте отдельную теплоизоляцию для газовой трубы и трубы с жидким хладагентом.



# Монтаж внутреннего блока

## 1. Установка монтажной пластины

Монтажную пластину следует устанавливать на стене, способной выдержать вес внутреннего блока.

- 1) Временно закрепите монтажную пластину к стене, обеспечьте полное выравнивание блока по горизонтали и отметьте на стене точки сверления.
- 2) Закрепите монтажную пластину на стене винтами.

### Рекомендуемые места фиксации монтажной пластины и габаритные размеры

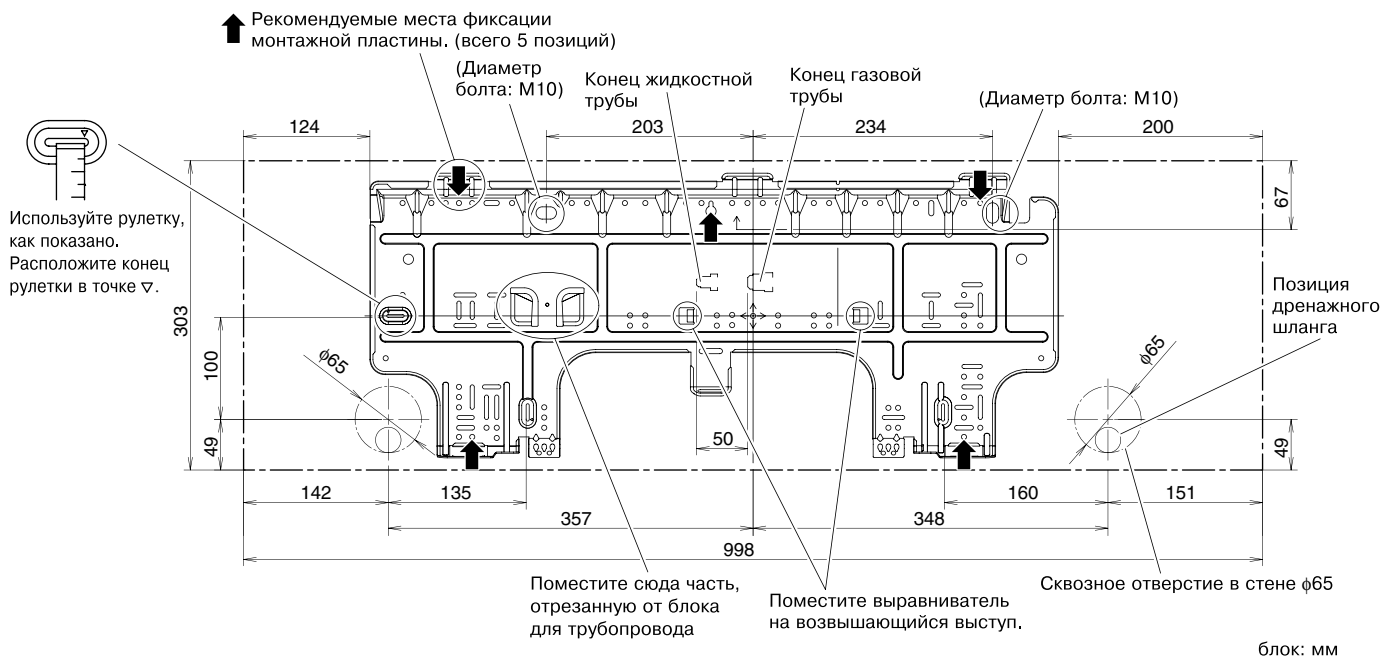

## 2. Высверливание отверстия в стене и установка замоноличенной в стену трубы

- Для стен, содержащих металлический каркас или металлическое покрытие следует использовать замоноличенную в стену трубу и крышку отверстия в стене в отверстии для ввода кабеля, чтобы не допустить возможного распространения тепла, электрического удара или пожара.
- Возникающие около трубы зазоры необходимо заделывать уплотнительным материалом для предотвращения утечки воды.

- 1) Высверлите в стене сквозное отверстие диаметром 65мм с наклоном вниз наружу.
- 2) Вставьте в отверстие замоноличенную в стену трубу.
- 3) Вставьте в трубу крышку отверстия в стене.
- 4) После прокладки трубопровода хладагента, проводки и монтажа дренажного трубопровода заделайте зазоры вблизи труб герметиком.

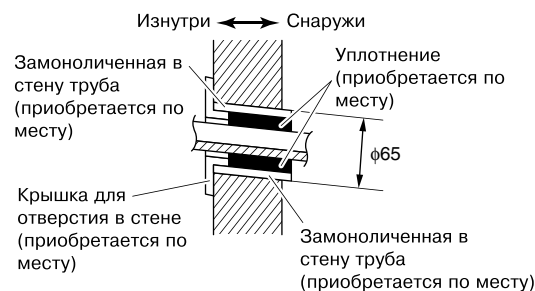

## 3. Межблочная проводка

- 1) Снимите верхнюю переднюю панель, после чего снимите сервисную крышку.
- 2) Пропустите межблочный провод от наружного блока через сквозное отверстие в стене и далее через отверстие в задней части внутреннего блока. Вытяните его через лицевую сторону. Предварительно загните концы вязальной проволоки вверх для облегчения работы. (Если сначала необходимо снять изоляцию с концов межблочного провода, оберните концы связки проводов липкой лентой.)
- 3) Надавите на нижний каркас внутреннего блока обеими руками для закрепления его на крюках монтажной пластины. Следите за тем, чтобы по краям внутреннего блока не было защемлений проводов.

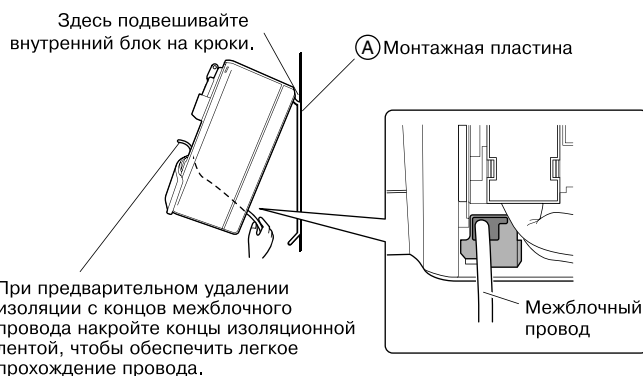

# Монтаж внутреннего блока

## 4. Прокладка трубопровода, шлангов и электропроводки

- Рекомендуется метод установки для заднего трубопровода.
- При выполнении работ с нижним и боковым трубопроводами, см. пункт “5. Нижний и боковой трубопроводы” на стр. 10.

### 4-1. Задний правый трубопровод

- 1) Прикрепите дренажный шланг к нижней стороне трубопровода с хладагентом липкой виниловой лентой.
- 2) Оберните вместе межблочную проводку, трубопроводы с хладагентом и дренажный шланг изоляционной лентой.
- 3) Пропустите межблочную проводку, дренажный шланг и трубопроводы с хладагентом через отверстие в стене, далее навесьте внутренний блок на крюки монтажной пластины, руководствуясь маркировочными метками  $\Delta$  вверх внутреннего блока.

Свяжите вместе трубопровод с хладагентом и дренажный шланг липкой виниловой лентой.

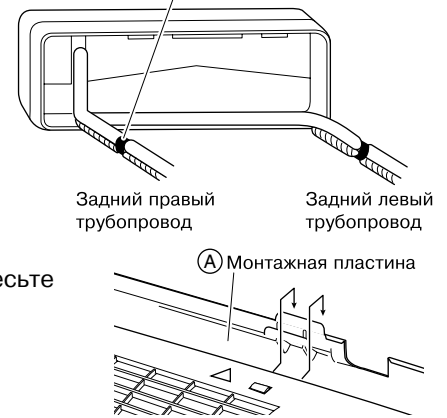

### 4-2. Задний левый трубопровод

#### Процедура замены сливной пробки и дренажного шланга

##### Замена на левой стороне

- 1) Снимите изоляционный крепежный винт справа и снимите дренажный шланг.
- 2) Снимите сливную пробку на левой стороне и установите ее на правой стороне.
- 3) Вставьте дренажный шланг и затяните его с помощью изоляционного крепежного винта, входящего в комплект поставки. Если крепежные винты не затянуты, возможна утечка воды.

##### Положение прикрепления дренажного шланга

Дренажный шланг расположен на задней части блока.



- 1) Замените сливную пробку и дренажный шланг.
- 2) Прикрепите дренажный шланг к нижней стороне трубопровода хладагента липкой виниловой лентой.
- 3) Проконтролируйте присоединение дренажного шланга к дренажному порту вместо сливной пробки.

##### Как установить сливную пробку



При вставлении сливной пробки не наносите на нее смазочное масло (охлаждающее масло). Нанесение смазочного масла на сливную пробку повредит пробку, что приведет к утечке через пробку.

Вставьте торцовый ключ (4мм).

- 4) Проведите трубопровод хладагента по размеченному пути для трубопровода на монтажной пластине.
- 5) Пропустите дренажный шланг и трубопровод хладагента через отверстие в стене, далее подвесьте внутренний блок на крюки монтажной пластины, руководствуясь маркировочными метками  $\Delta$  вверх внутреннего блока.
- 6) Протяните межблочный провод.
- 7) Присоедините межблочные трубы.
- 8) Оберните трубопровод хладагента вместе с дренажным шлангом изоляционной лентой, как показано на рисунке справа (для случая подвода дренажного шланга через заднюю часть внутреннего блока).

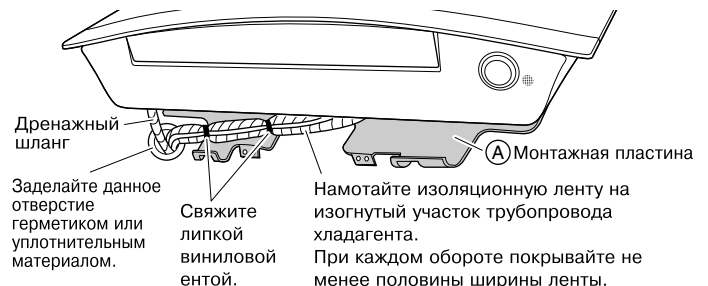

Заделайте данное отверстие герметиком или уплотнительным материалом.

Свяжите липкой виниловой лентой.

Намотайте изоляционную ленту на изогнутый участок трубопровода хладагента. При каждом обороте покрывайте не менее половины ширины ленты.

- 9) Во время работы следите за тем, чтобы межблочная проводка не защемлялась во внутреннем блоке; обеими руками нажимайте на нижнюю кромку внутреннего блока таким образом, чтобы она плотно зацепилась за крюки монтажной пластины. Прикрепите внутренний блок к монтажной пластине крепежными винтами (M4 × 12L) внутреннего блока.



#### 4-3. Замонтированный в стену трубопровод

Следуйте приводимым ниже инструкциям относительно подвода заднего левого трубопровода.

Вставьте дренажный шланг на указанную глубину с тем, чтобы исключить его выталкивание из дренажной трубы.

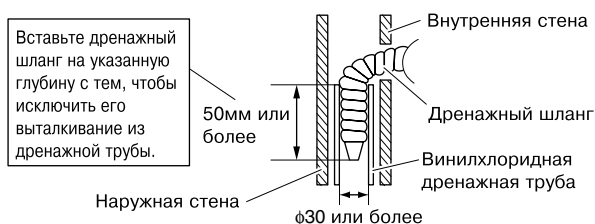

## 5. Нижний и боковой трубопроводы

- 1) Отрежьте крышку порта трубопровода с помощью лобзика.

- Для нижнего трубопровода: На нижней части передней решетки
- Для бокового трубопровода: На боковой крышке (боковая часть передней решетки и блока)

С помощью лобзика по выемке отрежьте крышку порта трубопровода вдоль неровной внутренней поверхности.

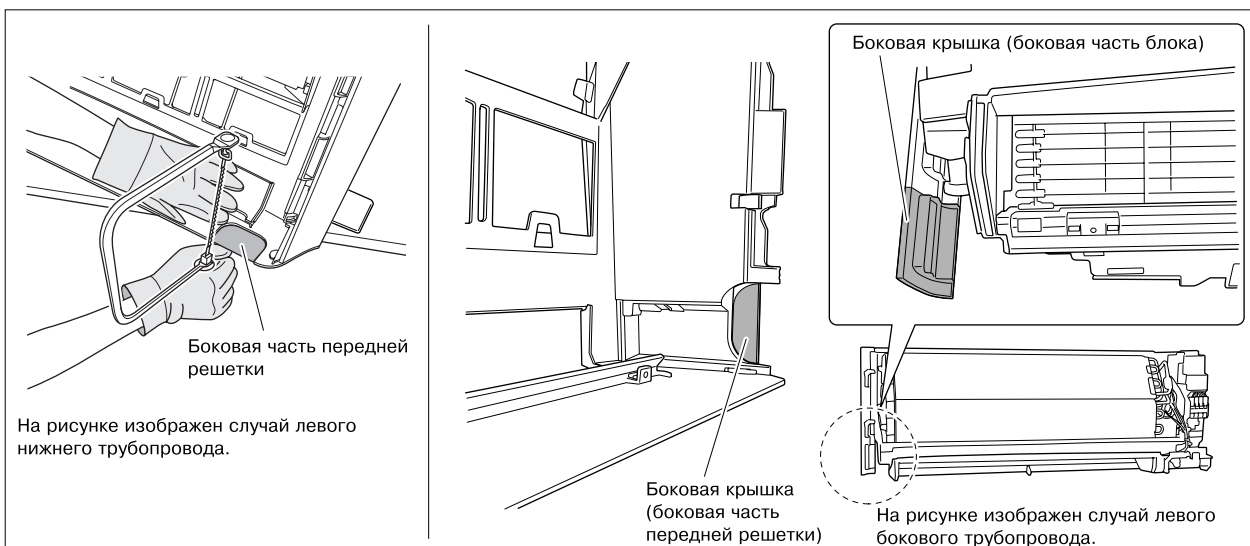

- 2) После отрезания крышки порта трубопровода подпиливайте разрез. Удалите заусенцы на границе разреза с помощью полукруглого надфиля.
- 3) Оберните вместе межблочный провод, трубы для хладагента и дренажный шланг изоляционной лентой. Затем вставьте дренажный шланг и трубы для хладагента в отверстие в стене после их установки в открытое вырезанное отверстие для трубопроводов.

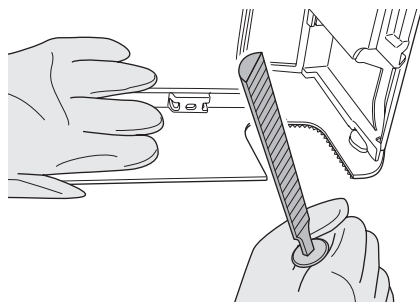

#### ПРИМЕЧАНИЕ

- Соблюдайте осторожность, чтобы осколки не попали в движущуюся часть рычага.
- Соблюдайте осторожность и не оказывайте давления на нижнюю переднюю панель.

# Монтаж внутреннего блока

## 6. Электропроводка

**Монтаж многоместного внутреннего блока** выполняйте в соответствии с руководством по монтажу, поставляемым с многоместным наружным блоком.

- 1) Оголите концы проводов (15мм).
- 2) Следите за соответствием цветов проводов номерам клемм на клеммных коробках внутреннего и наружного блоков и надежно прикрутите провода к соответствующим клеммам.
- 3) Присоедините провода заземления к соответствующим клеммам.
- 4) Потяните провода, чтобы убедиться в надежной фиксации их, а затем закрепите провода держателем провода.
- 5) При соединении с адаптерной системой, проложите шнур пульта дистанционного управления и присоедините S21.
- 6) Расправьте провода таким образом, чтобы они не препятствовали закрытию сервисной крышки, и плотно закройте сервисную крышку.

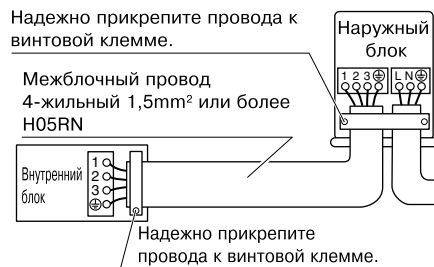
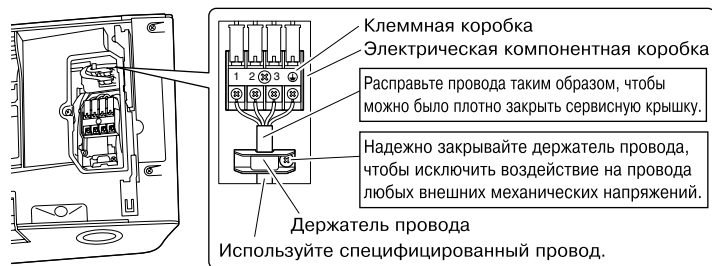

### ⚠ ПРЕДОСТЕРЕЖЕНИЕ

При подсоединении соединительных проводов к клеммной колодке обязательно выполняйте закрутку. Проблемы в работе могут привести к нагреву и возгоранию.

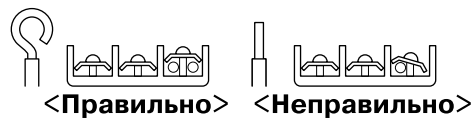

### ⚠ ПРЕДУПРЕЖДЕНИЕ

- Не используйте разветвленную проводку, удлинительные шнуры или радиальные соединения, поскольку они могут привести к перегреву, поражению электрическим током или пожару.
- Не используйте электрические детали, приобретенные в местной торговой сети. (Не разветвляйте провод, подающий питание для дренажного насоса например, от клеммной коробки, на другие устройства.) Это может привести к возгоранию или поражению электрическим током.
- Не подключайте внутренний блок к сети электропитания. Подключайте его только к наружному блоку. В противном случае может возникнуть опасность поражения электрическим током или пожару.

## 7. Дренажный трубопровод

- 1) Присоедините дренажный шланг, как показано справа.



- 2) Снимите верхнюю переднюю панель и воздушные фильтры. (Метод снятия см. на стр. 4.) Влейте в дренажный поддон некоторое количество воды с целью контроля равномерности протекания воды.



- 3) Если нужно удлинить дренажный шланг, используйте удлинительный шланг с внутренним диаметром 16мм. Обеспечьте теплоизоляцию внутренней секции удлинительного шланга.

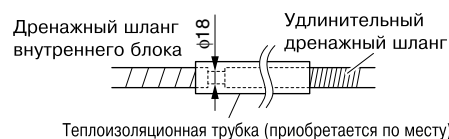

- 4) При присоединении жесткой поливинилхлоридной трубы (номинальным диаметром 13мм) непосредственно к дренажному шлангу, присоединенному к внутреннему блоку с учетом требований по монтажу для замоноличенного трубопровода, используйте в качестве стыка любой дренажный патрубок (номинальным диаметром 13мм) из рыночного ассортимента.

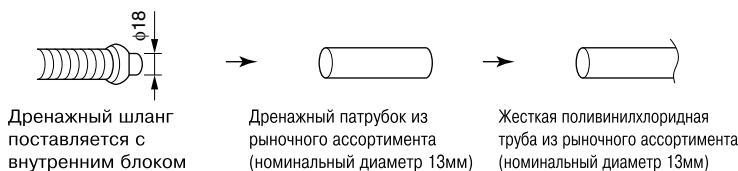

# Пробная операция и тестирование

## 1. Пробная операция и тестирование

1-1 Измерьте напряжение питания и удостоверьтесь в том, что оно находится в заданных интервалах.

1-2 Пробную операцию следует выполнять либо в режиме охлаждения, либо в режиме нагрева.

В режиме охлаждения выберите наименьшую программируемую температуру; в режиме нагрева выберите наибольшую программируемую температуру.

1) Пробная операция может быть заблокирована в любом режиме в зависимости от температуры в помещении.

При выполнении пробной операции пользуйтесь пультом дистанционного управления, как указано ниже.

### Пробная операция с пульта дистанционного управления

- 1) Нажмите кнопку "ON/OFF" для включения системы.
- 2) Одновременно нажмите кнопку "TEMP" и кнопку "MODE".
- 3) Нажмите кнопку "TEMP" и выберите пункт "7".
- 4) Нажмите кнопку "MODE".
- 5) Пробная операция прекратится приблиз. через 30 минут и переключится в обычный режим. Для завершения пробной операции нажмите кнопку "ON/OFF".

2) По окончании пробной операции задайте нормальный уровень температуры (от 26°C до 28°C в режиме охлаждения, от 20°C до 24°C в режиме нагрева).

3) С целью защиты система блокирует операцию перезапуска на 3 минуты после выключения.

1-3 Выполните тестовую операцию согласно руководству по эксплуатации для проверки правильности выполнения всех функций и работы всех элементов, например, перемещения жалюзи.

- Для кондиционера в режиме ожидания требуется небольшое количество энергии. Если система не подлежит использованию в течение длительного времени после монтажа, отключите питание с помощью автоматического выключателя для исключения ненужного потребления электрической энергии.
- Если срабатывает автоматический выключатель для отключения питания от кондиционера, система возвращается в исходный режим работы, как только автоматический выключатель вновь размыкается.

## 2. Пункты тестирования

Пункты тестирования	Симптомы	Проверить
Правильность установки внутреннего и наружного блоков на прочных основаниях.	Падение, вибрация, шум	
Отсутствие утечек газообразного хладагента.	Нарушение функций охлаждения/нагрева	
Теплоизоляция трубопроводов для газообразного и жидкого хладагента и удлинителя дренажного шланга внутреннего блока.	Утечка воды	
Правильность монтажа дренажной линии.	Утечка воды	
Правильность заземления системы.	Электрическая утечка	
Использование специфицированных проводов для межсоединений.	Выход из строя или обгорание	
Отсутствие препятствий подачи воздуха из воздухозаборного или воздуховыпускного отверстия внутреннего или наружного блока. Открытое состояние запорных клапанов.	Нарушение функций охлаждения/нагрева	
Нарушение приема внутренним блоком сигналов пульта дистанционного управления.	Нерабочее состояние	

**DAIKIN INDUSTRIES CZECH REPUBLIC s.r.o.**

U Nové Hospody 1/1155, 301 00 Plzeň Skvrňany, Czech Republic

**DAIKIN EUROPE N.V.**

Zandvoordestraat 300, B-8400 Oostende, Belgium



Two-dimensional bar code is a code for manufacturing.

3P358178-1 M13B188 (1401) 