



Справочник пользователя

Комнатный кондиционер производства компании Daikin



CTXM15R2V1B
CTXM15R5V1B

FTXM20R2V1B
FTXM20R5V1B
FTXM25R2V1B
FTXM25R5V1B
FTXM35R2V1B
FTXM35R5V1B
FTXM42R2V1B
FTXM42R5V1B

FTXM50R2V1B
FTXM60R2V1B
FTXM71R2V1B

Содержание

1	Информация о документации	4
1.1	Информация о настоящем документе	4
2	Общая техника безопасности	5
2.1	Информация о документации.....	5
2.1.1	Значение предупреждений и символов	5
3	Меры предосторожности при эксплуатации	7
3.1	Общие положения	7
3.2	Техника безопасности при эксплуатации	8
4	О системе	12
4.1	Внутренний блок	12
4.1.1	Дисплей внутреннего блока	13
4.2	Информация об интерфейсе пользователя.....	14
4.2.1	Компоненты: интерфейс пользователя.....	14
4.2.2	Состояние: ЖКД интерфейса пользователя.....	15
4.2.3	Управление интерфейсом пользователя	16
5	Приступая к эксплуатации...	17
5.1	Общее представление: приступая к эксплуатации.....	17
5.2	Вставка батареек	17
5.3	Монтаж держателя пользовательского интерфейса.....	18
5.4	Информация о часах	18
5.4.1	Чтобы установить время	18
5.5	Яркость дисплея внутреннего блока.....	19
5.5.1	Чтобы задать яркость дисплея внутреннего блока.....	19
5.6	Включение электропитания	19
6	Эксплуатация	20
6.1	Рабочий диапазон	20
6.2	Когда пользоваться определенными функциями?.....	21
6.3	Рабочие режимы и настройка температуры	22
6.3.1	Пуск-остановка рабочего режима системы и установка нужной температуры.....	23
6.4	Интенсивность воздушотока	24
6.4.1	Регулировка интенсивности воздушотока	24
6.5	Направление воздушотока.....	24
6.5.1	Чтобы отрегулировать направление воздушотока по вертикали	25
6.5.2	Чтобы отрегулировать направление воздушотока по горизонтали.....	25
6.5.3	Чтобы использовать трехмерное направление воздушотока	26
6.6	Работа в режимах комфортного обдува и «Интеллектуальный глаз».....	26
6.6.1	Комфортный обдув	26
6.6.2	Работа в режиме «Интеллектуальный глаз».....	26
6.6.3	Чтобы начать или остановить работу в режимах «Комфорт» и «Интеллектуальный глаз»	27
6.7	Режим повышенной мощности	28
6.7.1	Пуск-остановка режима повышенной мощности.....	28
6.8	Экономичный режим и тихий режим работы наружного блока.....	29
6.8.1	Экономичный режим.....	29
6.8.2	Тихий режим работы наружного блока.....	29
6.8.3	Чтобы включить или выключить тихий режим работы наружного блока	29
6.9	Очистка воздуха устройством Flash Streamer.....	30
6.9.1	Пуск-остановка очистки воздуха устройством Flash Streamer	30
6.10	Работа таймеров включения и выключения	30
6.10.1	Пуск-остановка отключения системы по таймеру	31
6.10.2	Пуск-остановка включения системы по таймеру	31
6.10.3	Чтобы одновременно задействовать таймер выключения и таймер включения	32
6.11	Работа таймера недели	32
6.11.1	Чтобы настроить систему на работу по таймеру недели	33
6.11.2	Чтобы копировать событие.....	34
6.11.3	Чтобы подтвердить событие	35
6.11.4	Чтобы деактивировать или активировать работу по таймеру недели	35
6.11.5	Удаление событий	36
6.12	Подключение к беспроводной локальной сети.....	36
6.12.1	Меры предосторожности при использовании беспроводной локальной сети	37
6.12.2	Для установки приложения Daikin Residential Controller	37
6.12.3	Чтобы создать беспроводное подключение	37

6.13	О мультисистеме	41
6.13.1	Настройка приоритета помещений	41
6.13.2	Тихий режим на ночь	42
6.13.3	Блокировка режима работы мультисистемы на охлаждение/обогрев	43
7	Экономия электроэнергии и оптимальные условия работы	44
8	Техническое и иное обслуживание	46
8.1	Обзор: Техническое и иное обслуживание	46
8.2	Чистка внутреннего блока и интерфейса пользователя	47
8.3	Чистка лицевой панели	48
8.4	Как снять лицевую панель	48
8.5	Информация о воздушных фильтрах	49
8.6	Порядок чистки воздушных фильтров	49
8.7	Порядок чистки титаново-апатитового дезодорирующего фильтра и серебряного противоаллергенного фильтра тонкой очистки воздуха	50
8.8	Порядок замены титаново-апатитового дезодорирующего фильтра и серебряного противоаллергенного фильтра тонкой очистки воздуха	51
8.9	Как установить лицевую панель на место	52
8.10	Подготовка блока к длительному простоя	52
9	Поиск и устранение неполадок	53
9.1	Симптомы, НЕ являющиеся признаками неисправности системы	56
9.1.1	Признак: звук, похожий на шум падающей воды	56
9.1.2	Признак: звук с силой выходящего воздуха	56
9.1.3	Признак: тикающий звук	57
9.1.4	Признак: свистящий звук	57
9.1.5	Признак: щелкающий звук во время работы или простоя	57
9.1.6	Признак: хлопающий звук	57
9.1.7	Симптом: Из блока (внутреннего или наружного) идет белый пар	57
9.1.8	Симптом: Блоки издают посторонние запахи	57
9.1.9	Признак: вентилятор наружного блока вращается, когда кондиционер не работает	57
9.1.10	Признак: Обороты вентилятора внутреннего блока не соответствуют заданной температуре (мультисистема работает на охлаждение при низкой температуре снаружи)	57
9.2	Устранение неполадок по кодам сбоя	58
9.3	Поиск и устранение неисправности соединения с беспроводной локальной сетью	59
10	Утилизация	61
11	Глоссарий	62

1 Информация о документации

1.1 Информация о настоящем документе

Благодарим вас за приобретение данного устройства. Убедительная просьба:

- Хранить документацию для использования в будущем в качестве справочника.

Целевая аудитория

Конечные пользователи



ИНФОРМАЦИЯ

Данное устройство может использоваться специалистами или обученными пользователями в магазинах, на предприятиях легкой промышленности, на фермах, либо неспециалистами для коммерческих и бытовых нужд.

Комплект документации

Настоящий документ является частью комплекта документации. В полный комплект входит следующее:

- **Общие правила техники безопасности:**
 - Инструкции по технике безопасности, которые необходимо прочитать перед эксплуатацией системы
 - Формат: Документ (в ящике внутреннего агрегата)
- **Руководство по эксплуатации:**
 - Краткое руководство для стандартного использования
 - Формат: Документ (в ящике внутреннего агрегата)
- **Руководство по применению для пользователя:**
 - Подробные пошаговые инструкции и справочная информация для стандартного и расширенного использования
 - Формат: Файлы на веб-странице <http://www.daikineurope.com/support-and-manuals/product-information/>

Последние редакции предоставляемой документации доступны на региональном веб-сайте Daikin или у монтажника.

Язык оригинальной документации английский. Документация на любом другом языке является переводом.

2 Общая техника безопасности

2.1 Информация о документации

- Язык оригинальной документации английский. Документация на любом другом языке является переводом.
- Меры предосторожности, описанные в настоящем документе, крайне важны, поэтому их нужно тщательно соблюдать.
- К установке системы и к выполнению всех операций, о которых рассказывается в руководстве по монтажу и в справочнике монтажника, допускаются ТОЛЬКО уполномоченные специалисты по монтажу.

2.1.1 Значение предупреждений и символов



ОПАСНО!

Обозначает ситуацию, которая приведет к гибели или серьезной травме.



ОПАСНО! РИСК ПОРАЖЕНИЯ ЭЛЕКТРИЧЕСКИМ ТОКОМ

Обозначает ситуацию, которая может привести к поражению электрическим током.



ОПАСНО! ОПАСНОСТЬ ВОЗГОРАНИЯ ИЛИ ОЖОГА

Обозначает ситуацию, которая может привести к возгоранию или ожогам из-за крайне высоких или, наоборот, низких температур.



ОПАСНО! ВЗРЫВООПАСНО

Обозначает ситуацию, которая может привести к взрыву.



ПРЕДУПРЕЖДЕНИЕ

Обозначает ситуацию, которая может привести к гибели или серьезной травме.



ПРЕДУПРЕЖДЕНИЕ: ВОСПЛАМЕНЯЮЩИЙСЯ МАТЕРИАЛ



ПРЕДОСТЕРЕЖЕНИЕ

Обозначает ситуацию, которая может привести к травме малой или средней тяжести.



ПРИМЕЧАНИЕ





Обозначает ситуацию, которая может привести к повреждению оборудования или имущества.







ИНФОРМАЦИЯ

Обозначает полезные советы или дополнительную информацию.

Обозначения на блоке:

Значок	Пояснения
	Прежде чем приступить к установке оборудования, ознакомьтесь с содержанием руководства по монтажу и эксплуатации, а также с инструкциями по прокладке электропроводки.
	Перед выполнением любых работ по техническому и иному обслуживанию ознакомьтесь с содержанием руководства по техобслуживанию.
	Дополнительную информацию см. в справочном руководстве для монтажника и пользователя.
	В блоке есть вращающиеся детали. Обращайтесь с блоком аккуратно, производя его обслуживание или осмотр.

Обозначения в документации:

Значок	Пояснения
	Название иллюстрации или ссылка на нее. Пример: «  1–3 Название иллюстрации» означает «иллюстрация 3 в разделе 1».
	Название таблицы или ссылка на нее. Пример: «  1–3 Название таблицы» означает «таблица 3 в разделе 1».

3 Меры предосторожности при эксплуатации

Обязательно соблюдайте следующие правила техники безопасности.

3.1 Общие положения



ПРЕДУПРЕЖДЕНИЕ

Если возникли СОМНЕНИЯ по поводу установки или эксплуатации блока, обратитесь к монтажнику.



ПРЕДУПРЕЖДЕНИЕ

Данное устройство не предназначено к эксплуатации лицами (включая детей) с ограниченными физическими, сенсорными или умственными возможностями, а равно и теми, у кого нет соответствующего опыта и знаний. Такие лица допускаются к эксплуатации устройства только под наблюдением или руководством лица, несущего ответственность за их безопасность.

За детьми необходим присмотр во избежание игр с устройством.

Без квалифицированного руководства дети к чистке и повседневному обслуживанию устройства категорически не допускаются.



ПРЕДУПРЕЖДЕНИЕ

Чтобы предотвратить поражение электрическим током или пожар:

- НЕ промывайте блок струей воды.
- НЕ эксплуатируйте блок с влажными руками.
- НЕ устанавливайте никакие предметы, содержащие воду, на блок.



ПРЕДОСТЕРЕЖЕНИЕ

- НЕ ДОПУСКАЕТСЯ размещать любые предметы и оборудование на агрегате.
- НЕ ДОПУСКАЕТСЯ залезать на блок, сидеть и стоять на нем.

- Блоки помечены следующим символом:



Это значит, что электрические и электронные изделия НЕЛЬЗЯ смешивать с несортированным бытовым мусором. НЕ ПЫТАЙТЕСЬ демонтировать систему самостоятельно: демонтаж системы, удаление холодильного агента, масла и других компонентов должны проводиться уполномоченным монтажником в соответствии с действующим законодательством.

Блоки необходимо сдавать на специальную перерабатывающую станцию для утилизации, переработки и вторичного использования. Обеспечивая надлежащую утилизацию настоящего изделия, вы способствуете предотвращению наступления возможных негативных последствий для окружающей среды и здоровья людей. За дополнительной информацией обращайтесь к монтажнику или в местные органы власти.

- Батареи отмечены следующим символом:



Это значит, что батарейки НЕЛЬЗЯ смешивать с несортированным бытовым мусором. Если под значком размещен символ химического вещества, значит, в батарейке содержится тяжелый металл с превышением определенной концентрации.

Встречающиеся символы химических веществ: Pb – свинец (>0,004%).

Использованные батареи необходимо сдавать на специальную перерабатывающую станцию для утилизации. Обеспечивая надлежащую утилизацию использованных батарей, Вы способствуете предотвращению наступления возможных негативных последствий для окружающей среды и здоровья людей.

3.2 Техника безопасности при эксплуатации



ПРЕДУПРЕЖДЕНИЕ: СЛАБО ВОСПЛАМЕНЯЮЩИЙСЯ МАТЕРИАЛ

Залитый в блок хладагент R32 умеренно горюч.



ПРЕДОСТЕРЕЖЕНИЕ

Во внутренний блок встроена радиоаппаратура, пользователям нельзя приближаться к излучателю на расстояние менее 10 см.



ПРЕДОСТЕРЕЖЕНИЕ

НЕ вставляйте пальцы, а также палки и другие предметы в отверстия для забора и выпуска воздуха. Когда вентилятор вращается на высокой скорости, это может привести к травме.

**ПРЕДУПРЕЖДЕНИЕ**

- ЗАПРЕЩАЕТСЯ самостоятельно вносить изменения в конструкцию, разбирать, передвигать, переставлять и ремонтировать блок. Неправильный демонтаж и установка могут привести к поражению электрическим током или возгоранию. Обратитесь к своему поставщику оборудования.
- При случайной утечке хладагента проследите за тем, чтобы поблизости не было открытого огня. Сам хладагент совершенно безопасен, не ядовит и умеренно горюч, однако при случайной протечке в помещение, где используются калориферы, газовые плиты и другие источники горячего воздуха, он будет выделять ядовитый газ. Прежде чем возобновить эксплуатацию, обязательно обратитесь к квалифицированному специалисту сервисной службы для устранения протечки.

**ПРЕДОСТЕРЕЖЕНИЕ**

Угол отклонения заслонок и жалюзи регулируется ТОЛЬКО с помощью пользовательского интерфейса. Если ухватиться за заслонку и жалюзи, когда она находится в движении, механизм легко сломать.

**ПРЕДОСТЕРЕЖЕНИЕ**

Дети, растения и животные НЕ должны находиться под прямым потоком воздуха из кондиционера.

**ПРЕДУПРЕЖДЕНИЕ**

НЕ размещайте под внутренним и/или под наружным блоком предметы, которые могут быть повреждены водой. В противном случае конденсат на блоке или трубах хладагента, грязь в воздушном фильтре или засор дренажа могут вызвать каплепадение, что может привести к загрязнению или поломке предметов, находящихся под блоком.

**ПРЕДУПРЕЖДЕНИЕ**

НЕ держите рядом с кондиционером аэрозольные упаковки с воспламеняющимися веществами и НЕ пользуйтесь возле блока пульверизаторами с огнеопасным содержимым. Это может привести к возгоранию.



ПРЕДОСТЕРЕЖЕНИЕ

НЕ включайте систему во время работы комнатного инсектицидного средства курительного типа. Это может привести к скоплению испаряемых химикатов в блоке, что чревато угрозой здоровью лиц с повышенной чувствительностью к таким веществам.



ПРЕДУПРЕЖДЕНИЕ

Хладагент в блоке умеренно горюч и обычно НЕ вытекает. В случае утечки в помещении контакт хладагента с пламенем горелки, нагревателем или кухонной плитой может привести к возгоранию или образованию вредного газа.

Выключите все огнеопасные нагревательные устройства, проветрите помещение и свяжитесь с дилером, у которого вы приобрели агрегат.

НЕ пользуйтесь блоком до тех пор, пока специалист сервисной службы не подтвердит восстановление исправности узлов, в которых произошла утечка хладагента.



ПРЕДУПРЕЖДЕНИЕ

- ЗАПРЕЩАЕТСЯ проделывать отверстия в элементах контура хладагента и подвергать их воздействию огня.
- НЕ допускается применение любых чистящих средств или способов ускорения разморозки, помимо рекомендованных изготовителем.
- Учтите, что хладагент, которым заправлена система, запаха НЕ имеет.



ПРЕДУПРЕЖДЕНИЕ

Оборудование размещается в помещении без постоянно действующих источников возгорания (напр., открытого огня, оборудования, работающего на газе, или действующих электрообогревателей).



ОПАСНО! РИСК ПОРАЖЕНИЯ ЭЛЕКТРИЧЕСКИМ ТОКОМ

Перед очисткой кондиционера или воздушного фильтра обязательно остановите кондиционер и выключите все источники электропитания. В противном случае возможны поражение электрическим током или травма.

**ПРЕДОСТЕРЕЖЕНИЕ**

После длительной работы блока необходимо проверить его положение на крепежной раме, а также крепежные детали на предмет повреждения. Такие повреждения могут привести к падению блока и стать причиной травмы.

**ПРЕДОСТЕРЕЖЕНИЕ**

НЕ прикасайтесь к ребрам теплообменника. Эти ребра имеют очень острые края, о которые легко порезаться.

**ПРЕДУПРЕЖДЕНИЕ**

При проведении высотных работ соблюдайте осторожность.

**ПРЕДУПРЕЖДЕНИЕ**

Применяя неподходящие моющие средства или методику ухода за оборудованием, можно нанести ущерб его пластмассовым элементам или спровоцировать протечку воды. Брызги моющего средства, попав на такие элементы электросистемы, как, например, электромотор, могут привести к отказу оборудования, задымлению или возгоранию.

**ОПАСНО! РИСК ПОРАЖЕНИЯ ЭЛЕКТРИЧЕСКИМ ТОКОМ**

Перед началом чистки убедитесь в том, что система выключена, а штепсель извлечен из розетки. В противном случае может произойти поражение электрическим током или нанесение травмы.

**ПРЕДУПРЕЖДЕНИЕ**

Остановите систему и отключите питание, если произойдет что-либо необычное (почувствуется запах гари и т.п.).

Продолжение работы системы при таких обстоятельствах может привести к ее поломке, к поражению электрическим током или пожару. Обратитесь к дилеру.

4 О системе



ПРЕДУПРЕЖДЕНИЕ: СЛАБО ВОСПЛАМЕНЯЮЩИЙСЯ МАТЕРИАЛ

Залитый в блок хладагент R32 умеренно горюч.



ПРЕДОСТЕРЕЖЕНИЕ

Во внутренний блок встроена радиоаппаратура, пользователям нельзя приближаться к излучателю на расстояние менее 10 см.



ПРИМЕЧАНИЕ

НЕ пользуйтесь системой в целях, отличных от ее прямого назначения. Во избежание снижения качества работы блока НЕ пользуйтесь им для охлаждения высокоточных измерительных приборов, продуктов питания, растений, животных и предметов искусства.

4.1 Внутренний блок



ПРЕДОСТЕРЕЖЕНИЕ

НЕ вставляйте пальцы, а также палки и другие предметы в отверстия для забора и выпуска воздуха. Когда вентилятор вращается на высокой скорости, это может привести к травме.



ИНФОРМАЦИЯ

Уровень звукового давления: менее 70 дБА.



ПРЕДУПРЕЖДЕНИЕ

- ЗАПРЕЩАЕТСЯ самостоятельно вносить изменения в конструкцию, разбирать, передвигать, переставлять и ремонтировать блок. Неправильный демонтаж и установка могут привести к поражению электрическим током или возгоранию. Обратитесь к своему поставщику оборудования.
- При случайной утечке хладагента проследите за тем, чтобы поблизости не было открытого огня. Сам хладагент совершенно безопасен, не ядовит и умеренно горюч, однако при случайной протечке в помещении, где используются калориферы, газовые плиты и другие источники горячего воздуха, он будет выделять ядовитый газ. Прежде чем возобновить эксплуатацию, обязательно обратитесь к квалифицированному специалисту сервисной службы для устранения протечки.



ИНФОРМАЦИЯ

Иллюстрации приводятся далее для примера и могут в той или иной мере НЕ соответствовать схеме вашей системы.

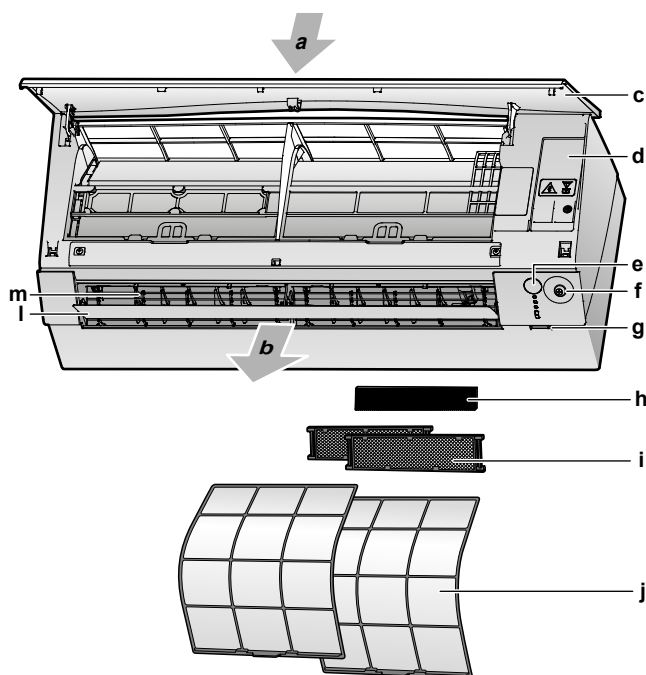

- a Воздухозаборник
- b Выброс воздуха
- c Передняя панель
- d Сервисная крышка
- e Дисплей внутреннего блока
- f Датчик «Умный глаз»
- g Датчик температуры в помещении
- h Только для классов 15~42: титаново-апатитовый дезодорирующий фильтр (без рамы)
- i Только для классов 50~71: титаново-апатитовый дезодорирующий фильтр и серебряный противоаллергенный фильтр тонкой очистки воздуха (с рамкой)
- j Воздушный фильтр
- k Заслонка (горизонтальная створка)
- l Жалюзи (вертикальные створки)

4.1.1 Дисплей внутреннего блока

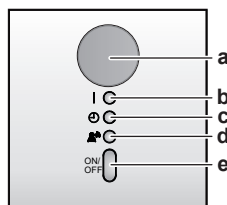

- a Приемник сигналов пользовательского интерфейса
- b Индикатор работы
- c Лампочка таймера
- d Индикатор работы в режиме «Умный глаз»
- e Кнопка ON/OFF

Кнопка ВКЛ/ВЫКЛ

В отсутствие пользовательского интерфейса запускать и останавливать внутренний блок можно кнопкой включения/выключения. Когда блок запускается этой кнопкой, активируются следующие настройки:

- рабочий режим = автомат
- Заданная температура = 25°C
- Воздухоток = автомат

4.2 Информация об интерфейсе пользователя

- **Прямые солнечные лучи.** Держите интерфейс пользователя там, где на него НЕ попадают прямые лучи солнца.
- **Пыль.** Пыль, попавшая на передатчик или приемник сигналов, снижает чувствительность. Вытирайте пыль мягкой тканью.
- **Люминесцентное освещение.** Установленные в помещении люминесцентные лампы могут препятствовать передаче и приему сигналов. В таких случаях обращайтесь к монтажнику оборудования.
- **Прочие устройства.** Если сигналы, передающиеся с интерфейса пользователя, влияют на работу других устройств, уберите эти устройства из помещения или обратитесь к монтажнику оборудования.
- **Шторы.** Проследите за тем, чтобы шторы и прочие предметы НЕ препятствовали обмену сигналами между блоком и интерфейсом пользователя.



ПРИМЕЧАНИЕ

- НЕ роняйте интерфейс пользователя.
- Ни в коем случае НЕ допускайте намокания интерфейса пользователя.

4.2.1 Компоненты: интерфейс пользователя

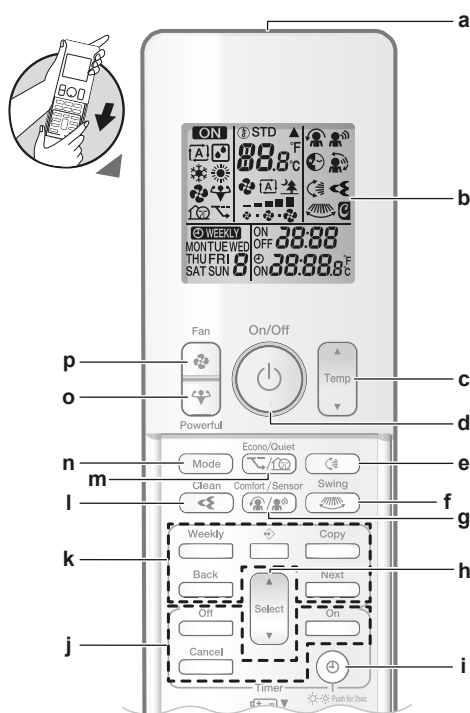

- a Передатчик сигналов
- b ЖК-дисплей
- c Кнопки регулировки температуры
- d Кнопка ВКЛ/ВЫКЛ
- e Кнопка перемещения заслонки по вертикали
- f Кнопка перемещения заслонки по горизонтали
- g Кнопка включения режимов комфортного обдува и «Умный глаз»
- h Кнопка выбора
- i Кнопка установки времени и регулировки яркости дисплея внутреннего блока
- j Кнопочные выключатели таймера
- k Кнопки настройки таймера на недельный график
- l Кнопка запуска очистки воздуха устройством Flash Streamer
- m Кнопка включения экономичного режима и тихого режима работы наружного блока
- n Кнопка «Режим»
- o Кнопка включения режима повышенной мощности
- p Кнопка включения режима повышенной мощности

p Кнопка «Вентилятор»

4.2.2 Состояние: ЖКД интерфейса пользователя

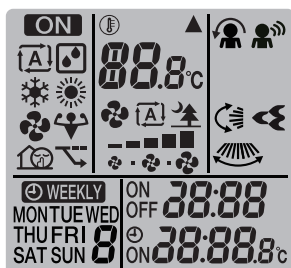

Значок	Описание
	Идет работа
	рабочий режим = автомат
	рабочий режим = сушка
	рабочий режим = обогрев
	рабочий режим = охлаждение
	рабочий режим = только вентиляция
	Включен режим повышенной мощности
	Включен экономичный режим
	Включен тихий режим работы наружного блока
	На внутренний блок поступает сигнал с интерфейса пользователя
	Активная настройка температуры
	Воздухоток = автомат
	Воздухоток = тихий режим работы внутреннего блока
	Воздухоток = интенсивный
	Воздухоток = средней интенсивности
	Воздухоток = средний
	Воздухоток = малой интенсивности
	Воздухоток = слабый
	Включен комфортный режим
	Включен режим «Интеллектуальный глаз»

Значок	Описание
	Включена автоматическая регулировка положения вертикальных воздушных заслонок
	Включена автоматическая регулировка положения горизонтальных воздушных заслонок
	Идет очистка воздуха устройством Flash Streamer
	Задействовано включение по таймеру
	Задействовано отключение по таймеру
	Задействован таймер недели
	День недели
	Текущее время

4.2.3 Управление интерфейсом пользователя

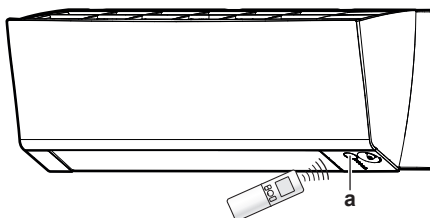

а Приемник сигнала

- 1 Наведите передатчик сигналов на приемник внутреннего блока (связь осуществляется на расстоянии не более 7 м).

Результат: Поступление на внутренний блок сигнала с пользовательского интерфейса сопровождается звуком:

Звук	Описание
Двойной короткий сигнал	Производится запуск оборудования.
Одиночный короткий сигнал	Изменение одной из настроек.
Длинный сигнал	Работа прекращается.

5 Приступая к эксплуатации...

5.1 Общее представление: приступая к эксплуатации...

В этом разделе рассказывается о том, что нужно сделать перед запуском блока.

Типовая последовательность действий

Пуску блока обычно предшествуют следующие действия:

- Установка батарей в пользовательский интерфейс.
- Настенное крепление пользовательского интерфейса.
- Регулировка яркости дисплея внутреннего блока.
- Установка времени.
- Включение электропитания.

5.2 Вставка батареек

Срок службы батареек составляет примерно 1 год.

- 1 Снимите переднюю крышку.
- 2 Вставьте сразу обе батарейки.
- 3 Установите переднюю крышку на место.

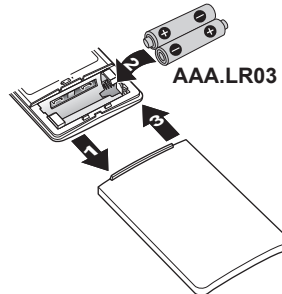

ИНФОРМАЦИЯ

- Мигающий ЖК-дисплей предупреждает о падении заряда батареек.
- **ОБЯЗАТЕЛЬНО** вставляйте сразу обе батарейки.

5.3 Монтаж держателя пользовательского интерфейса



- 1 Выберите такое место, откуда сигналы смогут беспрепятственно распространяться в направлении блока.
- 2 Закрепите винтами держатель на стене или в аналогичном месте.
- 3 Подвесьте интерфейс пользователя к держателю.

5.4 Информация о часах

Если не установить правильное время на часах внутреннего блока, то таймеры включения, выключения и недели будут работать НЕТОЧНО. Время необходимо устанавливать заново:

- после отключения блока автоматом защиты электросети;
- после отключения электропитания;
- после замены батарей в пользовательском интерфейсе.

5.4.1 Чтобы установить время

Внимание! когда время НЕ установлено, мигают значки MON, ☉ и 0:00.

- 1 Нажмите ☉.

Результат: Мигают значки MON и ☉

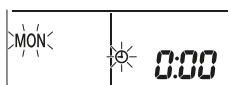



- 2 Нажмите  или , чтобы установить текущий день недели.

Вид экрана	День недели
MON	Понедельник
TUE	Вторник
WED	Среда
THU	Четверг
FRI	Пятница
SAT	Суббота
SUN	Воскресенье

3 Нажмите .

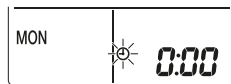
Результат: Мигает значок .



4 Нажмите  или , чтобы установить правильное время.

Внимание! если удерживать кнопку  или  в нажатом положении, время быстро меняется в сторону увеличения или уменьшения.

5 Нажмите .

Результат: Установка завершена. Мигает значок .

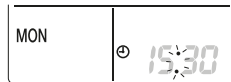

5.5 Яркость дисплея внутреннего блока

Задайте необходимую яркость дисплея внутреннего блока или выключите дисплей.

5.5.1 Чтобы задать яркость дисплея внутреннего блока

1 Всякий раз, когда нужно изменить настройку, удерживайте  в нажатом положении не менее 2 секунд.

Результат: Яркость меняется в следующем порядке: сильная, слабая, выкл.

5.6 Включение электропитания

1 Включите автомат защиты.

Результат: Воздушная заслонка внутреннего блока откроется и сразу же закроется, приняв исходное положение.

6 Эксплуатация

6.1 Рабочий диапазон

Для надежной и эффективной работы системы температура и влажность воздуха должны находиться в указанных ниже пределах.

В сочетании с наружным блоком RZAG		
	Охлаждение и сушка^{(a)(b)}	Обогрев^(a)
Наружная температура	–20~52°C по сухому термометру	–20~24°C по сухому термометру –21~18°C по влажному термометру
Температура в помещении	17~38°C по сухому термометру 12~28°C по влажному термометру	10~27°C по сухому термометру
Влажность в помещении	≤80% ^(b)	—

^(a) Если блок вышел за пределы рабочего диапазона, защитное устройство должно прекратить работу системы.

^(b) Выход блока за пределы рабочего диапазона может привести к образованию конденсата и выпадению капель воды.

В сочетании с наружными блоками: RXM71R, 2MXM, 3MXM, 4MXM, 5MXM		
	Охлаждение и сушка^{(a)(b)}	Обогрев^(a)
Наружная температура	–10~46°C по сухому термометру	–15~24°C по сухому термометру –15~18°C по влажному термометру
Температура в помещении	18~37°C по сухому термометру 14~28°C по влажному термометру	10~30°C по сухому термометру
Влажность в помещении	≤80% ^(b)	—

^(a) Если блок вышел за пределы рабочего диапазона, защитное устройство должно прекратить работу системы.

^(b) Выход блока за пределы рабочего диапазона может привести к образованию конденсата и выпадению капель воды.

В сочетании с другими наружными блоками		
	Охлаждение и сушка ^{(a)(b)}	Обогрев ^(a)
Наружная температура	-10~50°C по сухому термометру	-20~24°C по сухому термометру -21~18°C по влажному термометру
Температура в помещении	18~37°C по сухому термометру 14~28°C по влажному термометру	10~30°C по сухому термометру
Влажность в помещении	≤80% ^(b)	—

^(a) Если блок вышел за пределы рабочего диапазона, защитное устройство должно прекратить работу системы.

^(b) Выход блока за пределы рабочего диапазона может привести к образованию конденсата и выпадению капель воды.

6.2 Когда пользоваться определенными функциями?









Пользуйтесь приведенной далее таблицей как справочником по функциям блока.



ИНФОРМАЦИЯ

В варианте, работающем **только на обогрев**, режимы работы на **охлаждение, сушку** и на **автомате** НЕДОСТУПНЫ.

Функции	Задачи
Основные функции	
Рабочие режимы и температура	<p>Пуск-остановка системы и установка в помещении нужной температуры:</p> <ul style="list-style-type: none"> В режиме охлаждения и обогрева система работает, соответственно, на охлаждение или обогрев помещения. В режиме вентиляции воздух нагнетается в помещение без обогрева или охлаждения. В режиме осушки в помещении снижается влажность. В автоматическом режиме нужная температура и режим работы задаются автоматически.
Направление воздушотока	Регулировка направления воздушотока (воздушная заслонка находится в постоянном движении или в неподвижном положении).
Интенсивность воздушотока	Регулировка подачи воздуха в помещение. Снижение шума во время работы.
Расширенные функции	

Функции	Задачи
 Flash Streamer	Удаление взвешенных в воздухе аллергенов, например пыльцы, агрессивных веществ и пр. Устранение неприятного запаха.
 Экономичный режим	Работа системы одновременно с другими потребителями электроэнергии. Экономия электроэнергии.
 Тихий режим работы наружного блока	Снижение уровня шума, издаваемого наружным блоком. Пример: Ночью.
 Комфортный режим	Автоматическая коррекция направления воздушотока в целях ускорения охлаждения или обогрева помещения.
 «Умный глаз»	Предотвращение подачи воздуха непосредственно на людей. Экономия электроэнергии во время отсутствия людей в помещении.
 Режим повышенной мощности	Ускоренное охлаждение или обогрев помещения.
 ВКЛ +  ВЫКЛ по таймеру	Автоматическое включение и отключение системы.
 Таймер недели	Автоматическое включение и выключение системы в течение недели.
Дополнительные функции	
Подключение к беспроводной локальной сети	Управление блоком с помощью различных интеллектуальных устройств.

6.3 Рабочие режимы и настройка температуры

Когда? Установка нужного рабочего режима и настройка температуры производятся, когда необходимо выполнить следующие операции:

- Обогрев или охлаждение помещения
- Нагнетание воздуха в помещение без обогрева или охлаждения
- Снижение влажности в помещении

Что происходит? Система может работать по-разному в зависимости от пользовательских настроек.



ИНФОРМАЦИЯ

В варианте, работающем **только на обогрев**, режимы работы на **охлаждение**, **сушку** и на **автомате** НЕДОСТУПНЫ.

Настройка	Описание
 Автомат	Система охлаждает или обогревает помещение до заданной температуры. Переключение с охлаждения на обогрев или наоборот производится при необходимости автоматически.
 Сушка	Система снижает влажность в помещении.
 Обогрев	Система обогревает помещение до заданной температуры.
 Охлаждение	Система охлаждает помещение до заданной температуры.
 Вентиляция	Система регулирует только воздухоток (его интенсивность и направление). Температуру система НЕ регулирует.

Дополнительная информация:

- **температура снаружи** Слишком высокая или низкая температура снаружи снижает эффективность работы системы на охлаждение или обогрев помещения.
- **Оттаивание.** При работе системы на обогрев на наружном блоке кондиционера может образоваться иней, что приводит к снижению теплопроизводительности. В такой ситуации система переключается на оттаивание. Во время оттаивания горячий воздух из внутреннего блока НЕ поступает.

6.3.1 Пуск-остановка рабочего режима системы и установка нужной температуры



ON: Блок работает.

: рабочий режим = автомат

: рабочий режим = сушка

: рабочий режим = охлаждение

: рабочий режим = обогрев

: рабочий режим = только вентиляция

 **00.0**°C: вывод заданной температуры на экран дисплея.

- 1 Задать рабочий режим можно однократным или многократным нажатием на **Mode**.

Результат: Режимы переключаются в такой последовательности:



- 2 **Пуск** блока производится нажатием на .

Результат: На экране ЖКД высвечиваются значок **ON** и выбранный режим.

- 3 Снизить или поднять **температуру** можно однократным или многократным нажатием кнопки  или .

Работа на охлаждение	Работа на обогрев	Автоматический режим	Сушка или только вентиляция
18~32°C	10~30°C	18~30°C	—







Обратите внимание: Во время работы в режиме **сушки** или **только вентиляции** регулировать температуру нельзя.

4 Нажмите , чтобы **остановить** работу.

Результат: **ON** исчезнет с экрана ЖКД. Индикатор работы погаснет.

6.4 Интенсивность воздухотока

1 Нажмите , чтобы выбрать один из вариантов:

	Любой из 5 уровней интенсивности воздухотока — от  до 
	Автоматическая регулировка воздухотока
	Работа внутреннего блока в тихом режиме. Когда уровень воздухотока задан на «  », блок работает тише.



ИНФОРМАЦИЯ

- Если достигнута заданная температура при работе блока на охлаждение или обогрев, вентилятор останавливается.
- Во время работы в режиме сушки регулировать интенсивность воздухотока НЕЛЬЗЯ.

6.4.1 Регулировка интенсивности воздухотока



1 Нажмите кнопку , чтобы изменить настройку воздухотока в следующем порядке:



6.5 Направление воздухотока

Когда? Направление воздухотока регулируется по желанию.

Что происходит? Система регулирует направление воздухотока по-разному в зависимости от пользовательских настроек (воздушная заслонка находится в постоянном движении или в неподвижном положении). Регулировка производится смещением горизонтальных створок (заслонок) или вертикальных створок (жалюзи).

Настройка	Направление воздухотока
 Автоматическая смена направления воздухотока по вертикали	Вверх-вниз.
 Автоматическая смена направления воздухотока по горизонтали	Вправо и влево.

Настройка	Направление воздушотока
 Трехмерное направление воздушотока	Попеременно вверх, вниз, вправо и влево
[—]	Неподвижное положение.

**ПРЕДОСТЕРЕЖЕНИЕ**

Угол отклонения заслонок и жалюзи регулируется ТОЛЬКО с помощью пользовательского интерфейса. Если ухватиться за заслонку и жалюзи, когда она находится в движении, механизм легко сломать.

Пределы перемещения воздушной заслонки зависят от рабочего режима. При понижении интенсивности воздушотока до минимальной во время непрерывного движения воздушной заслонки она останавливается в крайнем верхнем положении.

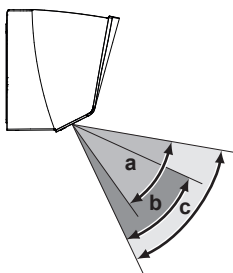

- a Пределы перемещения воздушной заслонки при работе на охлаждение или сушку
- b Пределы перемещения воздушной заслонки при работе на обогрев
- c Пределы перемещения воздушной заслонки при работе только на вентиляцию

6.5.1 Чтобы отрегулировать направление воздушотока по вертикали

- 1 Нажмите .

Результат: На экране ЖКД появится . Заслонки (горизонтальные створки) начнут двигаться вверх или вниз.

- 2 Когда заслонки примут нужное положение, нажмите кнопку , чтобы зафиксировать их.

Результат:  исчезнет с экрана ЖКД. Заслонки остановятся.

6.5.2 Чтобы отрегулировать направление воздушотока по горизонтали

- 1 Нажмите .

Результат: На экране ЖКД появится . Жалюзи (вертикальные створки) начнут двигаться влево или вправо.

- 2 Когда жалюзи примут нужное положение, нажмите кнопку , чтобы зафиксировать их.



Результат:  исчезнет с экрана ЖКД. Жалюзи останавливаются.



**ИНФОРМАЦИЯ**



Если блок установлен в углу помещения, жалюзи не должны быть направлены к стене. Эффективность обдува падает, если стена препятствует воздушотоку.

6.5.3 Чтобы использовать трехмерное направление воздушотока

- 1 Нажмите кнопки  и .

Результат: На экране ЖКД появятся символы  и . Заслонки (горизонтальные створки) и жалюзи (вертикальные створки) начнут двигаться влево, вправо, вверх или вниз.

- 2 Когда заслонки и жалюзи примут нужное положение, нажмите кнопки  и , чтобы зафиксировать заслонки и жалюзи.

Результат: Символы  и  исчезнут с экрана ЖКД. Заслонки и жалюзи остановятся.

6.6 Работа в режимах комфортного обдува и «Интеллектуальный глаз»

Режимы «Комфортный обдув» и «Интеллектуальный глаз» можно использовать отдельно или совмещать их.

6.6.1 Комфортный обдув

Этот режим применяется при работе системы как на **обогрев**, так и на **охлаждение**. Воздухоток регулируется таким образом, чтобы НЕ обдувать напрямую находящихся в помещении людей. Система автоматически направляет воздухоток вверх при работе на охлаждение или вниз при работе на обогрев.

Режим работы на охлаждение

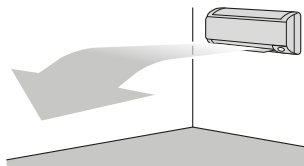

Режим работы на обогрев

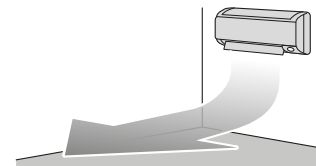

ИНФОРМАЦИЯ

Режимы повышенной мощности и комфортного обдува НЕЛЬЗЯ включать одновременно. Приоритетным является режим, выбранный последним. Если выбрать автоматическую регулировку положения вертикальных воздушных заслонок, то режим комфортного обдува будет выключен.

6.6.2 Работа в режиме «Интеллектуальный глаз»

Система автоматически корректирует направление воздушотока и температуру в зависимости от обнаружения движения людей во избежание прямого контакта воздуха с ними. Если в течение 20 минут движение не обнаруживается, система переходит в режим экономии электроэнергии:

Рабочие параметры	Работа с экономией электроэнергии
Обогрев	Температура снижается на 2°C
Охлаждение и сушка	Если температура в помещении <ul style="list-style-type: none"> ▪ <30°C, температура снижается на 2°C ▪ ≥30°C, температура снижается на 1°C
Только вентиляция	Снижается интенсивность воздушотока.

Датчик «Умный глаз»



ПРИМЕЧАНИЕ

- Не стучите по датчику «Интеллектуальный глаз» и не нажимайте на него. Это может вызвать сбои в работе системы.
- Не размещайте крупные предметы рядом с датчиком «Интеллектуальный глаз».



ИНФОРМАЦИЯ

Режим повышенной мощности или ночной режим НЕЛЬЗЯ включать одновременно с режимом «Умный глаз». Приоритетным является режим, выбранный последним.

- **Диапазон обнаружения.** До 7 м.

Вертикальный угол (вид сбоку)

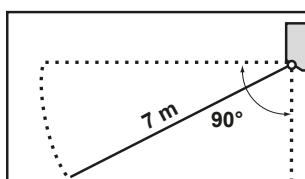

Горизонтальный угол (вид сверху)

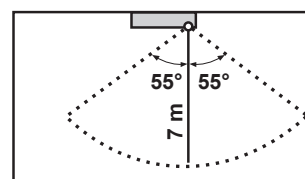

- **Чувствительность обнаружения.** Изменения в зависимости от местоположения, количества присутствующих в помещении, температурного диапазона и т.п.
- **Ошибки обнаружения.** Датчик может ошибочно реагировать на домашних животных, солнечный свет, шевелящиеся занавески и т.д.

6.6.3 Чтобы начать или остановить работу в режимах «Комфорт» и «Интеллектуальный глаз»

- 1 Нажмите кнопку один или несколько раз.

Результат: Настройка будет меняться в следующем порядке:



Отображение	Работа
	Комфортный обдув
	«Интеллектуальный глаз»
	Комфортный обдув и «Интеллектуальный глаз»
—	Оба выключены

Примечание. Если рядом с передней частью внутреннего блока присутствуют люди или в помещении находится очень много людей, используйте совместно оба режима.

- 2 Чтобы остановить работу, нажмите кнопку и удерживайте ее до тех пор, пока оба символа не исчезнут с экрана ЖКД.

6.7 Режим повышенной мощности

Этот режим позволяет быстро охладить или обогреть помещение в зависимости от заданного рабочего режима. В этом режиме блок работает с максимальной производительностью.

Режим	Интенсивность воздухотока
Охлаждение/обогрев	<ul style="list-style-type: none"> Производительность наружного блока повышается для максимального ускорения охлаждения или обогрева. Воздухоток устанавливается на максимум. Изменить заданные значения температуры и воздухотока НЕЛЬЗЯ.
Сушка	<ul style="list-style-type: none"> Заданная температура понимается на 2,5°C. Интенсивность воздухотока немного повышается.
Только вентиляция	Воздухоток устанавливается на максимум.



ИНФОРМАЦИЯ

Режимом повышенной мощности НЕЛЬЗЯ пользоваться одновременно с экономичном режимом, режимом комфортного обдува, режимом «Интеллектуальный глаз» и тихим режимом работы наружного блока. Приоритетным является режим, выбранный последним.

Если блок уже работает с максимальной производительностью, с переключением в режим повышенной мощности этот показатель НЕ повышается.

6.7.1 Пуск-остановка режима повышенной мощности

- 1 Для запуска нажмите

Результат: На экране ЖКД появляется . Проработав в режиме повышенной мощности 20 минут, система возвращается в ранее заданный режим.

- 2 Для остановки нажмите

Результат: исчезнет с экрана ЖКД.

Обратите внимание: Режим повышенной мощности можно включить только тогда, когда блок работает. Если нажать или сменить рабочий режим, то операция отменяется, а исчезает с экрана ЖКД.

6.8 Экономичный режим и тихий режим работы наружного блока

6.8.1 Экономичный режим

В этом режиме максимальное энергопотребление ограничивается без снижения эффективности работы системы. Переключать систему в этот режим рекомендуется, когда она работает одновременно с другими потребителями электроэнергии, во избежание срабатывания автомата защиты электросети от перегрузок.



ИНФОРМАЦИЯ

- Режим повышенной мощности НЕЛЬЗЯ включать одновременно с экономичным режимом. Приоритетным является режим, выбранный последним.
- В экономичном режиме энергопотребление снижается за счет ограничения оборотов компрессора наружного блока. Если энергопотребление и так низкое, переводом системы в экономичный режим НЕЛЬЗЯ снизить его еще больше.

6.8.2 Тихий режим работы наружного блока

Используйте тихий режим работы наружного блока, когда необходимо снизить уровень шума, издаваемый наружным блоком. **Пример:** ночью.



ИНФОРМАЦИЯ

- Режим повышенной мощности и тихий режим работы наружного блока НЕЛЬЗЯ включать одновременно. Приоритетным является режим, выбранный последним.
- Эта функция доступна только при работе в автоматическом режиме, при работе на охлаждение и при работе на обогрев.
- В тихом режиме работы наружного блока ограничивается скорость вращения компрессора. Если компрессор уже работает на малых оборотах, то они больше НЕ снижаются при переходе наружного блока на тихий режим работы.

6.8.3 Чтобы включить или выключить тихий режим работы наружного блока



- 1 Нажмите один или несколько раз.

Результат: Настройка будет меняться в следующем порядке:



Вид	Рабочие параметры
	Экономичный режим
	Тихий режим работы наружного блока
	Экономичный режим и тихий режим работы наружного блока
—	Оба выключены

- 2 Чтобы остановить работу, нажмите кнопку и удерживайте ее до тех пор, пока оба символа не исчезнут с экрана ЖКД.

Внимание! экономичный режим можно включить только тогда, когда блок работает. В результате нажатия кнопки  эта настройка будет отменена, а символ  исчезнет с экрана ЖКД.

Внимание! Символ  остается на экране ЖКД, даже если выключить блок через пользовательский интерфейс или с помощью выключателя ON/OFF внутреннего блока.

6.9 Очистка воздуха устройством Flash Streamer

Устройство Streamer устраняет неприятные запахи с помощью высокоскоростного потока электронов, который обладает очень мощной окисляющей способностью. Совместное применение титаново-апатитового дезодорирующего фильтра, серебряного противоаллергенного фильтра тонкой очистки воздуха и воздушных фильтров обеспечивает очистку воздуха в помещении.



ИНФОРМАЦИЯ

- В целях безопасности высокоскоростные электроны генерируются и выпускаются внутри блока.
- Своими разрядами Streamer может производить шипящий звук.
- Если поток воздуха ослабевает, Streamer может временно прекращать разряды во избежание появления запаха озона.

6.9.1 Пуск-остановка очистки воздуха устройством Flash Streamer

Предварительные условия: Проверьте, работает ли блок (высвечивается ли значок **ON** на экране ЖКД пользовательского интерфейса).

- 1 Нажмите .

Результат: Когда блок работает, на экране ЖКД высвечивается значок , при этом начинается очистка воздуха в помещении.

- 2 Чтобы остановить работу, нажмите .

Результат: Символ  исчезнет с экрана ЖКД, а работа прекратится.

6.10 Работа таймеров включения и выключения

Таймером удобно пользоваться для автоматического отключения и включения кондиционера на ночь и по утрам. Таймер включения и таймер выключения можно использовать одновременно.



ИНФОРМАЦИЯ

Таймер приходится перепрограммировать в следующих случаях:

- Отключение блока автоматом защиты электросети.
- Сбой электроснабжения.
- Замена батареек в интерфейсе пользователя.

**ИНФОРМАЦИЯ**

Прежде чем использовать функции таймеров, НЕОБХОДИМО правильно установить время. См. параграф «5.4.1 Чтобы установить время» [▶ 18].

6.10.1 Пуск-остановка отключения системы по таймеру

- 1 Для запуска нажмите .

Результат: На экране ЖКД появляется значок **0:00**, а значок OFF мигает. С экрана ЖКД исчезнет символ ☉ и день недели.



- 2 Нажмите или , чтобы изменить время.
- 3 Нажмите еще раз.

Результат: На экране ЖКД появится символ OFF и установленное время.

Результат: Индикатор таймер включится.

**ИНФОРМАЦИЯ**

С каждым нажатием кнопки или значение времени увеличивается на 10 минут. Удерживая кнопку в нажатом положении, процесс установки времени можно ускорить.

- 4 Чтобы остановить работу, нажмите .

Результат: Символы **0:00** и OFF исчезнут с экрана ЖКД, а лампа индикации таймера погаснет. На экране ЖКД появится символ ☉ и день недели.

**ИНФОРМАЦИЯ**

Заданное время включения-отключения системы по таймеру сохраняется в запоминающем устройстве. При замене батареек в интерфейсе пользователя запрограммированное время сбрасывается.

Ночной режим в сочетании с отключением системы по таймеру

Заданная температура автоматически регулируется (повышается на 0,5°C в режиме охлаждения и понижается на 2,0°C при работе кондиционера на обогрев) во избежание переохлаждения или перегрева и для поддержания температуры, комфортной для сна.

6.10.2 Пуск-остановка включения системы по таймеру

- 1 Для запуска нажмите .

Результат: На экране ЖКД появляется значок **6:00**, а значок ON мигает. С экрана ЖКД исчезнет символ ☉ и день недели.

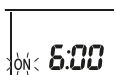

- 2 Нажмите или , чтобы изменить время.
- 3 Нажмите еще раз.

Результат: На экране ЖКД появится символ ON и установленное время. Индикатор таймер включится.

**ИНФОРМАЦИЯ**

С каждым нажатием кнопки или значение времени увеличивается на 10 минут. Удерживая кнопку в нажатом положении, процесс установки времени можно ускорить.

- 4 Чтобы остановить работу, нажмите .

Результат: Символы **6:00** и **ON** исчезнут с экрана ЖКД, а лампа индикации таймера погаснет. На экране ЖКД появится символ и день недели.

6.10.3 Чтобы одновременно задействовать таймер выключения и таймер включения

- 1 Настройте таймер в порядке, изложенном в параграфах «6.10.1 Пуск-остановка отключения системы по таймеру» [▶ 31] и «6.10.2 Пуск-остановка включения системы по таймеру» [▶ 31].

Результат: На экране ЖКД появятся символы **OFF** и **ON**.

Пример:

Отображение	Текущее время	Задается, когда...	Работа
	6:00	блок работает.	Прекращается в 7:00 и начинается в 14:00.
		блок НЕ работает.	Начинается в 14:00.

Внимание! При включенном таймере на экране ЖКД НЕ отображается текущее время.

6.11 Работа таймера недели

С помощью этого таймера можно запрограммировать до 4 событий на каждый день недели.

Пример: Создайте разные программы на каждый день с понедельника по пятницу и отдельную программу для выходных.

День недели	Пример настройки
Понедельник <ul style="list-style-type: none"> Запрограммируйте до 4 событий. 	
Вторник–пятница <ul style="list-style-type: none"> Если программа на дни со вторника по пятницу – такая же, что и на понедельник, воспользуйтесь режимом копирования. 	
Суббота <ul style="list-style-type: none"> Таймер не программируется 	—

День недели	Пример настройки
Воскресенье <ul style="list-style-type: none"> Запрограммируйте 4 событий. 	<div style="display: flex; align-items: center;"> до  </div>

- **Программирование четырех включений.** Позволяет задать график изменения режима работы и заданной температуры.
- **Программирование четырех выключений.** Для каждого дня можно запрограммировать только время выключения.

Внимание! при программировании таймера недели обязательно направьте пользовательский интерфейс на внутренний блок и проверьте по звуку прием сигнала.



ИНФОРМАЦИЯ

Прежде чем использовать функции таймеров, НЕОБХОДИМО правильно установить время. См. параграф «5.4.1 Чтобы установить время» [▶ 18].



ИНФОРМАЦИЯ

- Одновременная работа таймеров недели, отключения и включения НЕВОЗМОЖНА. Приоритетной является работа таймера отключения и включения. Таймер недели перейдет в состояние ожидания, а с экрана ЖКД исчезнет символ **WEEKLY**. Когда заканчивается программа таймера отключения и включения, становится активным таймер недели.
- Таймер недели позволяет задать день недели, режим отключения и включения по таймеру, время и температуру (только для таймера включения). Основой для остальных параметров служит предыдущая программа таймера включения.

6.11.1 Чтобы настроить систему на работу по таймеру недели

- 1 Нажмите .

Результат: На экране дисплея появится текущий день недели и номер его события.



- 2 Нажмите  или , чтобы выбрать день недели и номер события.
- 3 Нажмите **Next**.

Результат: Будет задан день недели. Начнут мигать значки **WEEKLY** и **ON**.



- 4 Нажмите  или , чтобы выбрать режим.

Результат: Настройка будет меняться в следующем порядке:



Вид	Функции
ON	Включение по таймеру
OFF	Выключение по таймеру



Вид	Функции
Пусто	Удаление события

5 Нажмите .

Результат: Система переходит в режим отключения и включения по таймеру.  и время мигают.



Внимание! нажмите кнопку  для возврата к предыдущему окну. Если был выбран вариант «Пусто», переходите к шагу 9.

6 Нажмите  или , чтобы выбрать время. Время можно задать в диапазоне от 0:00 до 23:50 с 10-минутными интервалами.

7 Нажмите .

Результат: Будет задано время, начнут мигать значок  и температура.



Внимание! нажмите кнопку  для возврата к предыдущему окну. Если был выбран вариант «Выключение по таймеру», переходите к шагу 9.

8 Нажмите  или , чтобы выбрать необходимую температуру.

Внимание! температура, заданная для недельного таймера, отображается только во время настройки недельного таймера.



ИНФОРМАЦИЯ

Температуру можно задать через пользовательский интерфейс в диапазоне от 10 до 32°C, при этом:

- работая на охлаждение или на автомате, блок поддерживает температуру не ниже 18°C, даже если она задана в диапазоне 10~17°C;
- работая на обогрев или на автомате, блок поддерживает температуру не выше 30°C, даже если она задана в диапазоне 31~32°C.

9 Нажмите .

Результат: Для таймера включения заданы температура и время. Для таймера выключения задано время. Индикатор таймера светится оранжевым.

Результат: Откроется окно ввода новой настройки.

10 Чтобы создать еще одно событие, повторите описанную выше процедуру. Чтобы закончить программирование, нажмите кнопку .

Результат: На экране ЖКД появляется .

Внимание! событие можно копировать с теми же настройками на другой день. См. параграф «6.11.2 Чтобы копировать событие» [▶ 34].

6.11.2 Чтобы копировать событие

Событие можно копировать на другие дни. Полностью копируются параметры события выбранного дня недели.



1 Нажмите .

2 Нажмите  или , чтобы выбрать неделю для копирования.

- 3 Нажмите .

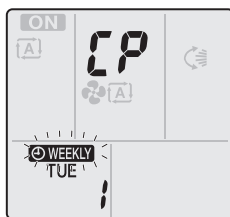
Результат: Копируются все параметры события выбранного дня недели.



- 4 Нажмите  или , чтобы выбрать день недели, для которого копируется программа.

- 5 Нажмите .

Результат: Событие копируется в выбранный день, а индикатор таймера светится оранжевым.

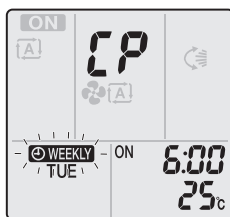

Внимание! чтобы выполнить копирование в другой день, повторите операцию.

- 6 Чтобы закончить программирование, нажмите кнопку .

Результат: На экране ЖКД появляется .

Внимание! порядок изменения параметры события после копирования настройки см. в параграфе «6.11.1 Чтобы настроить систему на работу по таймеру недели» [▶ 33].



6.11.3 Чтобы подтвердить событие

Можно подтвердить правильность всех событий.

- 1 Нажмите кнопку .

Результат: На экране дисплея появится текущий день недели и номер его события.





- 2 Нажмите кнопку  или , чтобы выбрать день недели и номер события, который нужно подтвердить, и просмотреть сведения о событии.

Внимание! Порядок изменения параметры события см. в разделе «6.11.1 Чтобы настроить систему на работу по таймеру недели» [▶ 33].

- 3 Чтобы выйти из режима подтверждения, нажмите кнопку .

6.11.4 Чтобы деактивировать или активировать работу по таймеру недели

- 1 Чтобы деактивировать работу по таймеру недели, нажмите кнопку , когда на экране ЖКД отображается символ .

Результат:  исчезает с экрана ЖКД, а индикатор таймера гаснет.

- 2 Чтобы активировать работу по таймеру недели, еще раз нажмите кнопку **Weekly**.

Результат: Будет использован режим события, заданный последним.

6.11.5 Удаление событий

Чтобы удалить одно событие

Используйте эту функцию, если необходимо удалить одно событие.

- 1 Нажмите .

Результат: На экране ЖКД появится день недели и номер события.

- 2 Нажмите  или , чтобы выбрать день недели для удаления.

- 3 Нажмите **Next**.

Результат: Начнут мигать символы **WEEKLY**, ON и OFF.

- 4 Нажмите  или  и выберите вариант «Пусто».

Результат: Настройка будет меняться в следующем порядке:



- 5 Нажмите **Next**.

Результат: Выбранное событие удалено.

- 6 Нажмите , чтобы выйти.

Результат: Остальные события остаются активными.

Чтобы удалить событие на каждый день недели

Используйте эту функцию, если необходимо удалить все события за один день недели. Ее можно использовать как в режиме подтверждения, так и в режиме настройки.

- 1 Нажмите .

- 2 Нажмите  или , чтобы выбрать день недели для удаления.

- 3 Удерживайте кнопку **Weekly** в нажатом положении примерно 5 секунд.

Результат: Все события на выбранный день удаляются.

- 4 Нажмите , чтобы выйти.

Результат: Остальные события остаются активными.

Чтобы удалить все события

Используйте эту функцию, если необходимо удалить все события на все дни недели. Эту процедуру НЕЛЬЗЯ использовать в режиме настройки.

- 1 Удерживайте кнопку **Weekly** в нажатом положении в течение 5 секунд при обычном изображении на экране дисплея.

Результат: Все события будут удалены.

6.12 Подключение к беспроводной локальной сети

Заказчик отвечает за наличие:

- смартфона или планшета с минимально подходящей версией ОС Android или iOS, указанной по адресу: <http://www.onlinecontroller.daikineurope.com>;

- линии интернета и модема, маршрутизатора или другого коммуникационного устройства;
- точки доступа в беспроводную локальную сеть;
- установленного бесплатного приложения Daikin Residential Controller.

6.12.1 Меры предосторожности при использовании беспроводной локальной сети

ЗАПРЕЩАЕТСЯ использовать рядом с:

- **Медицинским оборудованием.** Например, лицам, пользующимся кардиостимуляторами или дефибрилляторами. Настоящее изделие может создавать электромагнитные помехи.
- **Оборудованием с автоматическим управлением.** Например, автоматически открывающимися дверями или пожарной сигнализацией. Настоящее изделие может вызывать сбои в работе оборудования.
- **Микроволновыми печами.** Возможны сбои при передачи данных по беспроводной локальной сети.

6.12.2 Для установки приложения Daikin Residential Controller

- 1 Откройте:
 - Google Play для устройств, использующих Android.
 - App Store для устройств, использующих iOS.
- 2 Выполните поиск приложения Daikin Residential Controller.
- 3 Чтобы выполнить установку, руководствуйтесь указаниями на экране.

6.12.3 Чтобы создать беспроводное подключение

Существуют два способа подключения адаптера беспроводной связи к смарт-устройству.

- **Подключить смарт-устройство к беспроводной локальной сети напрямую.**
- **Подключить беспроводную локальную сеть к домашней сети.** Беспроводная локальная сеть будет обмениваться данными со смарт-устройством в домашней сети с помощью модема, маршрутизатора или их аналога.

Более подробную информацию и ответы на типичные вопросы см. на сайте:

<http://www.onlinecontroller.daikineurope.com/>.

- 1 Остановите работу перед настройкой беспроводного подключения.
- 2 Откройте через пользовательский интерфейс меню настройки беспроводной локальной сети.

Внимание! работая с пользовательским интерфейсом, обязательно направьте его на встроенный в блок приемник сигналов.

Меню	Описание
1	Проверка соединения
2	Настройка WPS-соединения
3	Настройка соединения в режиме AP/RUN (идентификатор SSID + КЛЮЧ)
4	Восстановление заводских настроек

Меню	Описание
OFF	Отключение беспроводной локальной сети

Проверка соединения с беспроводной локальной сетью

- 1 Открыв меню главного окна, нажмите и удерживайте  не менее 5 секунд, пока блок не работает.

Результат: Откроется меню настройки беспроводной связи (SP). ! мигает.

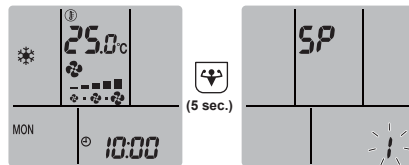

- 2 Нажмите , чтобы подтвердить выбор.

Результат: ! мигает.

- 3 Проверьте, мигают ли светодиодные индикаторы работы и таймера на дисплее внутреннего блока.

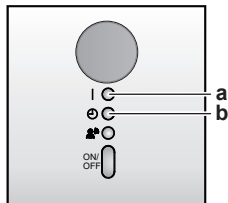

- a Индикатор работы
b Индикатор таймера

Если индикатор работы...	a индикатор таймера...	значит, беспроводная локальная сеть...
мигает	мигает	не подключена.
не светится	мигает с периодичностью в 0,5 секунду	работает и готова к соединению с домашней сетью нажатием кнопки WPS на маршрутизаторе.
не светится	мигает с периодичностью в 1 секунду	<ul style="list-style-type: none"> подключена к домашней сети с помощью идентификатора SSID + КЛЮЧА. либо <ul style="list-style-type: none"> подключена к домашней сети нажатием кнопки WPS на маршрутизаторе.

- 4 Нажмите , чтобы выйти из меню.

Результат: На дисплее снова появится экран, отображаемый по умолчанию.

Соединение беспроводной локальной сети с домашней сетью

Адаптер беспроводной связи можно подключить к домашней сети с помощью:

- кнопки **WPS** на маршрутизаторе (при наличии таковой);

- идентификатора SSID и пароля, нанесенных на блок.

Для подключения с помощью кнопки WPS

- 1 Открыв меню главного окна, удерживайте  не менее 5 секунд в нажатом положении, пока блок не работает.

Результат: Откроется меню SP **1**. **1** мигает.

- 2 Перейдите в меню SP **2** однократным нажатием  или многократным .

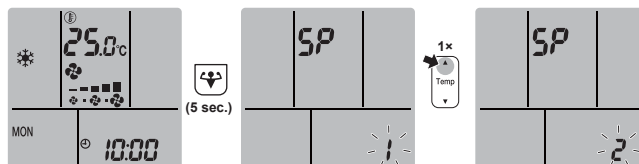

- 3 Нажмите , чтобы подтвердить выбор.

Результат: **2** мигает. Светодиодный индикатор таймера мигает с периодичностью в 0,5 секунды, а индикатор работы не светится.

- 4 Нажмите кнопку WPS на маршрутизаторе или другом коммуникационном устройстве и удерживайте ее нажатой примерно 1 минуту. См. руководство по эксплуатации коммуникационного устройства.

Результат: Если соединение с коммуникационным устройством установлено, то светодиодный индикатор таймера мигает с периодичностью в 1,0 секунду, а индикатор работы не светится.



ИНФОРМАЦИЯ

Если установить связь с маршрутизатором не удается, попробуйте выполнить операцию, изложенную в параграфе «Для подключения с помощью идентификатора SSID и пароля» [▶ 39].

- 5 Нажмите , чтобы выйти из меню.

Результат: На дисплее снова появится экран, отображаемый по умолчанию.

Для подключения с помощью идентификатора SSID и пароля

- 1 Открыв меню главного окна, удерживайте  не менее 5 секунд в нажатом положении, пока блок не работает.

Результат: Откроется меню SP **1**. **1** мигает.

- 2 Перейдите в меню SP **3** однократным нажатием  или многократным .



- 3 Нажмите , чтобы подтвердить выбор.

Результат: **3** мигает. Одновременно мигают светодиодные индикаторы работы и таймера.

- Открыв приложение Daikin Residential Controller на смарт-устройстве, выполните указания на экране.

Результат: Если соединение со смарт-устройством установлено, то светодиодный индикатор таймера мигает с периодичностью в 1,0 секунду, а индикатор работы не светится.

- Нажмите **Cancel**, чтобы выйти из меню.

Результат: На дисплее снова появится экран, отображаемый по умолчанию.

Чтобы восстановить используемые по умолчанию заводские значения параметров подключения

Восстановите используемые по умолчанию заводские значения параметров подключения, если необходимо:

- отключить маршрутизатор, другое коммуникационное устройство или смарт-устройство от беспроводной локальной сети;
- повторить настройку, если подключение не оказалось успешным.

- Открыв меню главного окна, удерживайте  не менее 5 секунд в нажатом положении, пока блок не работает.

Результат: Откроется меню SP **!** мигает.

- Перейдите в меню SP **Я** однократным нажатием  или многократным .

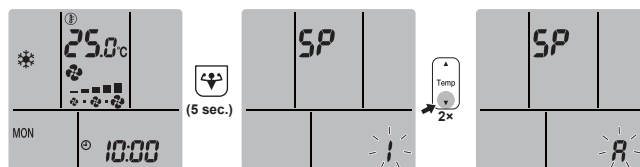

- Удерживайте нажатой кнопку  не менее 2 секунд, чтобы подтвердить выбор.

Результат: Я мигает. Светодиодные индикаторы работы и таймера одновременно мигают с периодичностью в 1 секунду. Восстановлены используемые по умолчанию заводские значения параметров.

- Нажмите **Cancel**, чтобы выйти из меню.



Результат: На дисплее снова появится экран, отображаемый по умолчанию.

Выключение беспроводной локальной сети

Если нужно отключить беспроводную локальную сеть:

- Открыв меню главного окна, нажмите и удерживайте  не менее 5 секунд, пока блок не работает.

Результат: Откроется меню SP **!** мигает.

- Перейдите в меню SP **OFF** однократным нажатием  или многократным .

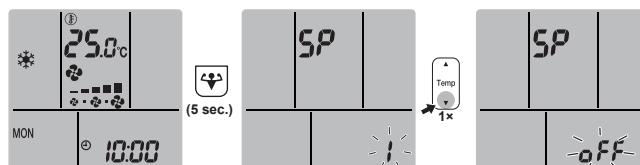

- 3 Удерживайте нажатой кнопку  не менее 2 секунд, чтобы подтвердить выбор.

Результат: **OFF** мигает. Светодиодные индикаторы работы и таймера попеременно мигают с периодичностью в 1 секунду. Соединение разорвано.

- 4 Нажмите , чтобы выйти из меню.

Результат: На дисплее снова появится экран, отображаемый по умолчанию.

6.13 О мультисистеме

В состав мультисистемы входит 1 наружный блок, подсоединенный к нескольким внутренним блокам.

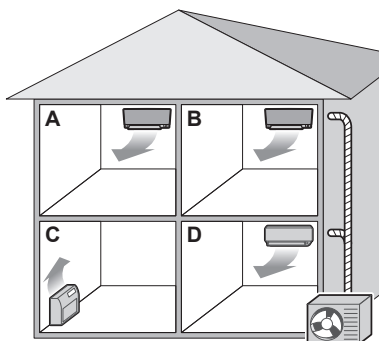

6.13.1 Настройка приоритета помещений

Приоритет помещений программируется во время монтажа. Обратитесь за помощью к обслуживающему вас уполномоченному продавцу оборудования.

Без настройки или с неактивной настройкой приоритета помещений

Если работают несколько внутренних блоков, приоритетом пользуется тот из них, который включается первым. Остальные блоки нужно настроить на работу в том же режиме. В противном случае они переходят в режим ожидания, а индикатор работы мигает (это HE означает неисправности).

Исключения: Если блок, включенный первым, работает **только на вентиляцию**, а блок в другом помещении переключается на **обогрев**, приоритетным становится блок, переведенный на работу в режиме обогрева. Первый блок переходит в режим ожидания, а его индикатор работы мигает.



ИНФОРМАЦИЯ

- Режимы охлаждения, сушки и вентиляции нельзя включать одновременно.
- В автоматическом режиме запуск охлаждения или обогрева производится автоматически в зависимости от фактической и заданной температуры в помещении. Если на автоматический режим переведены все блоки, то они запускаются в том же режиме, в котором работает блок, включенный первым.

Приоритет при работе наружного блоков в тихом режиме

См. параграф «6.8.2 Тихий режим работы наружного блока» [▶ 29].

- 1 Наружный блок переводится на работу в тихом режиме во всех помещениях через пользовательские интерфейсы внутренних блоков.

- 2** Чтобы вывести наружный блок из тихого режима, достаточно выключить его через пользовательский интерфейс в 1 помещении.

Результат: Работа прекращается во всех помещениях. Значок  остается на экране дисплеев остальных пользовательских интерфейсов.

- 3** Чтобы убрать этот значок с экрана дисплеев остальных пользовательских интерфейсов, отключите тихий режим работы наружного блока в каждом из помещений по отдельности.

Результат: Значок  исчезнет.

С активной настройкой приоритета помещений

В каждом из помещений можно задать свой рабочий режим.

Пример: Блок в помещении А, который пользуется приоритетом, работает на охлаждение.

Рабочий режим блоков в помещениях В, С, D	Статус блоков в помещениях В, С и D
Охлаждение, сушка или только вентиляция	Активный рабочий режим сохраняется
Обогрев	Режим ожидания. Работа возобновляется после ее остановки в помещении А.
Автомат	Работа на охлаждение продолжается. Блоки, работающие на обогрев, переходят в режим ожидания. Работа возобновляется после ее остановки в помещении А.

Приоритет при работе в режиме повышенной мощности

Пример: Блок в помещении А пользуется приоритетом. Блоки в помещениях В, С и D работают.

- 1** Блок в помещении А переводится в режим повышенной мощности.

Результат: Производительность блока в помещении А повышается. Эффективность охлаждения или обогрева помещений В, С и D может немного снизиться.

Приоритет при работе наружного блоков в тихом режиме

Пример: Блок в помещении А пользуется приоритетом.

- 2** Наружный блок переводится на работу в тихом режиме с одного из внутренних блоков.

Результат: Остальные внутренние блоки сразу же подстраиваются под работу наружного блока в тихом режиме.

6.13.2 Тихий режим на ночь

Первоначальное программирование тихого режима на ночь производится во время монтажа. Обратитесь за помощью к обслуживающему вас продавцу оборудования. В этом режиме шум от работы наружного блока снижается за счет снижения хладопроизводительности.

Тихий режим автоматически включается на ночь, когда температура падает не менее 5°C ниже максимальной температуры, зарегистрированной в этот день.

6.13.3 Блокировка режима работы мультисистемы на охлаждение/обогрев

Режим работы на охлаждение/обогрев можно заблокировать через наружный блок мультисистемы. Обратитесь за помощью к обслуживающему вас уполномоченному продавцу оборудования. При блокировке режима охлаждения/обогрева блок принудительно переводится на работу соответственно на охлаждение или на обогрев. Эта функция активируется, если все внутренние блоки в составе мультисистемы нужно перевести на работу в едином режиме.



ИНФОРМАЦИЯ

Блокировку режима охлаждения/обогрева НЕЛЬЗЯ активировать вместе с настройкой приоритета помещений.

7 Экономия электроэнергии и оптимальные условия работы



ИНФОРМАЦИЯ

- Блок потребляет электроэнергию даже в положении ВЫКЛ.
- С восстановлением подачи электропитания после сбоя система возобновляет работу в заданном до сбоя режиме.



ПРЕДОСТЕРЕЖЕНИЕ

Дети, растения и животные НЕ должны находиться под прямым потоком воздуха из кондиционера.



ПРЕДУПРЕЖДЕНИЕ

НЕ размещайте под внутренним и/или под наружным блоком предметы, которые могут быть повреждены водой. В противном случае конденсат на блоке или трубах хладагента, грязь в воздушном фильтре или засор дренажа могут вызвать каплепадение, что может привести к загрязнению или поломке предметов, находящихся под блоком.



ПРЕДУПРЕЖДЕНИЕ

НЕ держите рядом с кондиционером аэрозольные упаковки с воспламеняющимися веществами и НЕ пользуйтесь возле блока пульверизаторами с огнеопасным содержимым. Это может привести к возгоранию.



ПРЕДОСТЕРЕЖЕНИЕ

НЕ включайте систему во время работы комнатного инсектицидного средства курительного типа. Это может привести к скоплению испаряемых химикатов в блоке, что чревато угрозой здоровью лиц с повышенной чувствительностью к таким веществам.

Чтобы достичь оптимальных характеристик работы системы, необходимо соблюдать определенные правила.

- При работе системы в режиме охлаждения не допускайте попадания в помещение прямых солнечных лучей, используйте занавески или жалюзи.
- Проследите за тем, чтобы пространство хорошо проветривалось. НЕ перекрывайте вентиляционные отверстия.
- Периодически проветривайте помещение. При интенсивной эксплуатации системы особое внимание нужно уделять вентиляции.
- Держите окна и двери закрытыми. Если они открыты, циркуляция воздуха снизит эффективность охлаждения или обогрева помещения.
- ИЗБЕГАЙТЕ переохлаждения и перегрева помещений. В целях экономии электроэнергии поддерживайте температуру на среднем уровне.
- Ни в коем случае НЕ размещайте посторонние предметы возле воздухозаборников и выпускных отверстий блока. Это может привести к снижению эффективности обогрева и охлаждения снижается или к полному выходу системы из строя.

- Отключайте электропитание блока на время продолжительных простоев. Даже неработающий кондиционер потребляет электроэнергию, если питание остается подключенным. Перед запуском системы подайте на нее питание за 6 часов до начала работы – это создаст наилучшие условия для включения кондиционера.
- При влажности воздуха более 80% и при засорении сливного отверстия возможно образование конденсата.
- При установке температуры воздуха в помещении старайтесь создать наиболее комфортные условия. Избегайте переохлаждения и перегрева. Помните о том, что температура в помещении достигнет заданной лишь через некоторое время. Изучите возможность использования вариантов установки таймера.
- Регулируйте направление воздушотока во избежание скопления прохладного воздуха у пола, а теплого — у потолка. (Направляйте воздух вверх при работе на охлаждение или в режиме просушки и вниз при работе на обогрев).
- Избегайте прямого воздействия потока воздуха на находящихся в помещении людей.
- Рекомендованный температурный диапазон энергосберегающей эксплуатации системы составляет 26~28°C в режиме охлаждения и 20~24°C при работе на обогрев.

8 Техническое и иное обслуживание

8.1 Обзор: Техническое и иное обслуживание

Монтажник должен производить ежегодное техническое обслуживание.

О хладагенте

Это изделие содержит вызывающие парниковый эффект фторсодержащие газы. НЕ выпускайте газы в атмосферу.

Тип хладагента: R32

Значение потенциала глобального потепления (GWP): 675



ПРИМЕЧАНИЕ

В соответствии с действующим законодательством в отношении **выбросов фторированных парниковых газов**, общее количество заправленного хладагента указывается как в весовых единицах, так и в эквиваленте CO₂.

Формула расчета объема выбросов парниковых газов в тоннах эквивалента CO₂: Значение GWP хладагента × общее количество заправленного хладагента [в кг] / 1000

За подробной информацией обращайтесь в организацию, выполнявшую монтаж.



ПРЕДУПРЕЖДЕНИЕ

Хладагент в блоке умеренно горюч и обычно НЕ вытекает. В случае утечки в помещении контакт хладагента с пламенем горелки, нагревателем или кухонной плитой может привести к возгоранию или образованию вредного газа.

Выключите все огнеопасные нагревательные устройства, проветрите помещение и свяжитесь с дилером, у которого вы приобрели агрегат.

НЕ пользуйтесь блоком до тех пор, пока специалист сервисной службы не подтвердит восстановление исправности узлов, в которых произошла утечка хладагента.



ПРЕДУПРЕЖДЕНИЕ

- ЗАПРЕЩАЕТСЯ проделывать отверстия в элементах контура хладагента и подвергать их воздействию огня.
- НЕ допускается применение любых чистящих средств или способов ускорения разморозки, помимо рекомендованных изготовителем.
- Учтите, что хладагент, которым заправлена система, запаха НЕ имеет.



ПРЕДУПРЕЖДЕНИЕ

Оборудование размещается в помещении без постоянно действующих источников возгорания (напр., открытого огня, оборудования, работающего на газе, или действующих электрообогревателей).



ПРИМЕЧАНИЕ

Техническое обслуживание может проводиться ТОЛЬКО уполномоченным монтажником или специалистом по обслуживанию.

Техническое обслуживание рекомендуется проводить не реже раза в год. При этом следует учесть, что действующим законодательством может предписываться сокращенная периодичность техобслуживания.

**ОПАСНО! РИСК ПОРАЖЕНИЯ ЭЛЕКТРИЧЕСКИМ ТОКОМ**

Перед очисткой кондиционера или воздушного фильтра обязательно остановите кондиционер и выключите все источники электропитания. В противном случае возможны поражение электрическим током или травма.

**ПРЕДУПРЕЖДЕНИЕ**

Чтобы предотвратить поражение электрическим током или пожар:

- НЕ промывайте блок струей воды.
- НЕ эксплуатируйте блок с влажными руками.
- НЕ устанавливайте никакие предметы, содержащие воду, на блок.

**ПРЕДОСТЕРЕЖЕНИЕ**

После длительной работы блока необходимо проверить его положение на крепежной раме, а также крепежные детали на предмет повреждения. Такие повреждения могут привести к падению блока и стать причиной травмы.

**ПРЕДОСТЕРЕЖЕНИЕ**

НЕ прикасайтесь к ребрам теплообменника. Эти ребра имеют очень острые края, о которые легко порезаться.

**ПРЕДУПРЕЖДЕНИЕ**

При проведении высотных работ соблюдайте осторожность.

Внутренний блок может маркироваться перечисленными ниже значками:

Значок	Пояснения
	<p>Перед обслуживанием убедитесь в отсутствии напряжения на контактах емкостей основной цепи и электрических деталях.</p>

8.2 Чистка внутреннего блока и интерфейса пользователя

**ПРЕДУПРЕЖДЕНИЕ**

Применяя неподходящие моющие средства или методику ухода за оборудованием, можно нанести ущерб его пластмассовым элементам или спровоцировать протечку воды. Брызги моющего средства, попав на такие элементы электросистемы, как, например, электромотор, могут привести к отказу оборудования, задымлению или возгоранию.

**ПРИМЕЧАНИЕ**

- НЕ пользуйтесь бензином, керосином, растворителями, абразивными материалами и жидкими инсектицидами. **Возможное следствие:** выцветание и деформация.
- НЕ пользуйтесь водой и воздухом, температура которых достигает 40°C. **Возможное следствие:** выцветание и деформация.
- НЕ пользуйтесь полирующими средствами.
- НЕ пользуйтесь жесткими щетками. **Возможное следствие:** отслоение поверхностной отделки.
- Конечным пользователям категорически ЗАПРЕЩАЕТСЯ самостоятельно чистить что-либо внутри блока. К таким работам допускаются только квалифицированные специалисты по обслуживанию. Обратитесь к своему поставщику оборудования.

**ОПАСНО! РИСК ПОРАЖЕНИЯ ЭЛЕКТРИЧЕСКИМ ТОКОМ**

Перед началом чистки убедитесь в том, что система выключена, а штепсель извлечен из розетки. В противном случае может произойти поражение электрическим током или нанесение травмы.

- 1 Чистку следует производить с помощью мягкой ткани. Смывайте пятна водой или нейтральным моющим средством.

8.3 Чистка лицевой панели

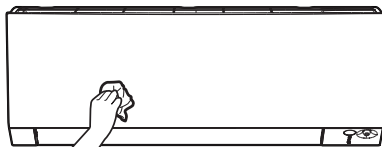

- 1 Лицевую панель следует протирать мягкой тканью. Смывайте пятна водой или нейтральным моющим средством.

8.4 Как снять лицевую панель

- 1 Возьмитесь за лицевую панель, удерживая ее за выступы с обеих сторон.

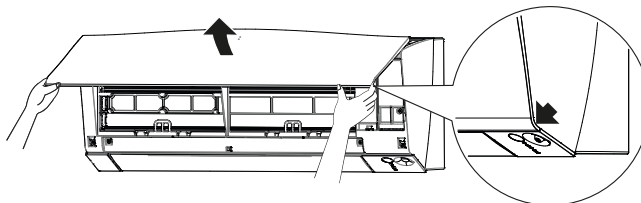

- 2 Снимите лицевую панель, сдвигая ее влево или вправо и подтягивая к себе.

Результат: Высвобождается стержень лицевой панели с 1 стороны.

- 3 Таким же образом высвободите стержень лицевой панели с другой стороны.

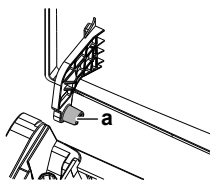

а Стержень лицевой панели

8.5 Информация о воздушных фильтрах

Последствия эксплуатации блока с загрязненными фильтрами:

- дезодорирование воздуха НЕ производится;
- воздух НЕ очищается;
- эффективность обогрева или охлаждения падает;
- появляется неприятный запах.

8.6 Порядок чистки воздушных фильтров

- 1 Взявшись за выступ, находящийся посередине у каждого из фильтров, потяните его вниз.
- 2 Выньте воздушные фильтры.

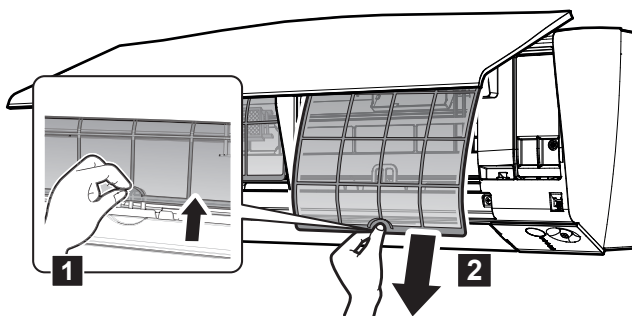

Внимание! (классы 50~71) перед чисткой воздушного фильтра титаново-апатитовый дезодорирующий фильтр и серебряный противоаллергенный фильтр тонкой очистки воздуха НЕОБХОДИМО снять.

- 3 Снимите титаново-апатитовый дезодорирующий фильтр и серебряный противоаллергенный фильтр тонкой очистки воздуха, высвободив их из 4 зажимов.

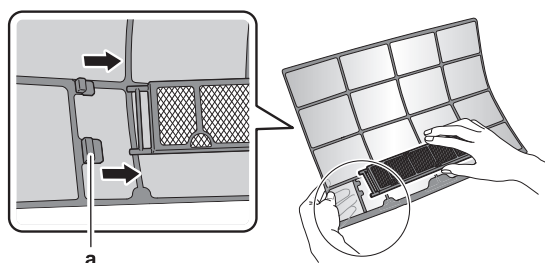

а Зажим

- 4 Промойте фильтры водой или используйте пылесос для их чистки.

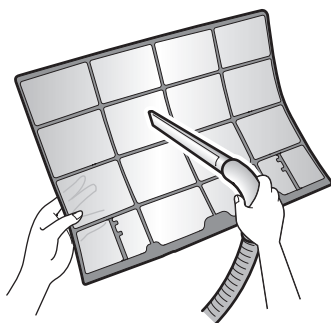

5 Замочите фильтры в теплой воде на 10-15 минут.

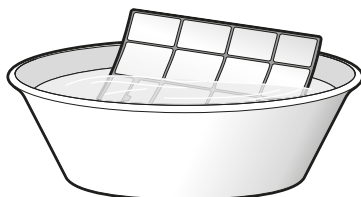

ИНФОРМАЦИЯ

- Если пыль удаляется С ТРУДОМ, промойте фильтры в теплом растворе нейтрального моющего средства. Просушите воздушные фильтры в тени.
- Чистить воздушные фильтры рекомендуется раз в 2 недели.

8.7 Порядок чистки титаново-апатитового дезодорирующего фильтра и серебряного противоаллергенного фильтра тонкой очистки воздуха



ИНФОРМАЦИЯ

Промывка фильтра водой производится раз в полгода.

1 Снимите:

- **если оборудование относится к классам 15~42**, серебряный противоаллергенный фильтр тонкой очистки воздуха, высвободив его из крепежных выступов;

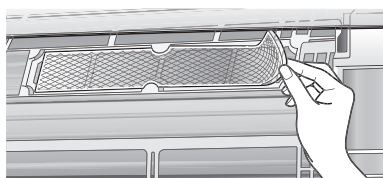

- **если оборудование относится к классам 50~71**, титаново-апатитовый дезодорирующий фильтр и серебряный противоаллергенный фильтр тонкой очистки воздуха, высвободив их из 4 зажимов.

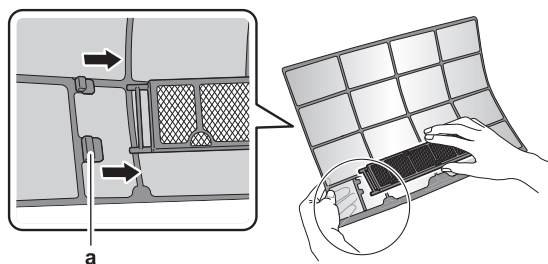

а Зажим

- 2 Удалите пылесосом пыль из фильтра.

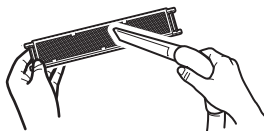

- 3 Опустите фильтр в теплую воду на 10-15 минут.

Внимание! (классы 50~71) НЕ снимайте фильтр с рамы.

Классы 15~42



Классы 50~71



- 4 После промывки стряхните остатки воды и просушите фильтр в тени. НЕ выжимайте пропитанный водой фильтр.

8.8 Порядок замены титаново-апатитового дезодорирующего фильтра и серебряного противоаллергенного фильтра тонкой очистки воздуха



ИНФОРМАЦИЯ

Замена фильтра производится раз в 3 года.

- 1 Сняв фильтр с крепежных выступов (класс 15~42) или с рамы (класс 50~71), замените его новым.

Классы 15~42

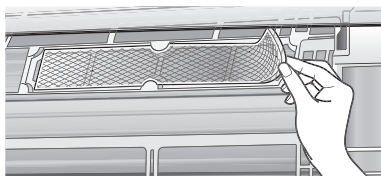

Классы 50~71

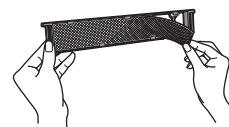

ИНФОРМАЦИЯ

- Не выбрасывайте рамку фильтра, используйте ее повторно.
- Выбросьте отработанный фильтр вместе с негорючим мусором.

Заказать титаново-апатитовый дезодорирующий фильтр и серебряный противоаллергенный фильтр тонкой очистки воздуха можно у своего поставщика оборудования.

Позиция	Номер детали
Титаново-апатитовый дезодорирующий фильтр — 1 комплект	KAF970A46
Серебряный противоаллергенный фильтр тонкой очистки воздуха — 1 комплект	KAF057A41

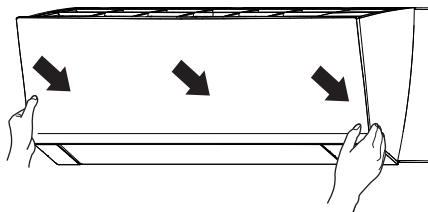

8.9 Как установить лицевую панель на место

- 1 Поместите лицевую панель на место. Совместив стержни с гнездами, вставьте их туда до упора.
- 2 Не торопясь, закройте лицевую панель, нажимая на нее по бокам и посередине.



8.10 Подготовка блока к длительному простое

Дайте блоку проработать несколько часов **только на вентиляцию**, чтобы просушить его внутри.

- 1 Нажав кнопку **Mode**, выберите режим .
- 2 Запустите агрегат, нажав на .
- 3 По окончании работы выключите автомат защиты электросети.
- 4 Прочистив воздушные фильтры, установите их на место.
- 5 Извлеките батареи из пользовательского интерфейса.



ИНФОРМАЦИЯ

Рекомендуется периодически вызывать специалиста для проведения техобслуживания. Вызвать специалиста по обслуживанию можно через своего поставщика оборудования. Техническое обслуживание выполняется за счет пользователя.

После нескольких сезонов эксплуатации в определенных условиях внутри блока может накопиться грязь. Это ведет к падению эффективности работы.

9 Поиск и устранение неполадок

В случае обнаружения сбоев в работе системы примите указанные ниже меры и обратитесь к поставщику оборудования.



ПРЕДУПРЕЖДЕНИЕ

Остановите систему и отключите питание, если произойдет что-либо необычное (почувствуется запах гари и т.п.).

Продолжение работы системы при таких обстоятельствах может привести к ее поломке, к поражению электрическим током или пожару. Обратитесь к дилеру.

Ремонт системы производится ТОЛЬКО квалифицированными специалистами сервисной службы.

Неисправность	Способы устранения
При частом срабатывании защитных устройств (автоматов защиты, датчиков утечки на землю, плавких предохранителей) или НЕКОРРЕКТНОЙ работе тумблера включения/выключения.	Переведите главный выключатель питания положение ВЫКЛ.
Если из блока вытекает вода.	Остановите систему.
Выключатель работает НЕКОРРЕКТНО.	Выключите электропитание.
Если индикатор работы мигает, можно посмотреть код сбоя на дисплее пользовательского интерфейса. Информацию об устранении причин появления кодов сбоя см. в разделе «9.2 Устранение неполадок по кодам сбоя» [▶ 58].	Оповестите об этом монтажника, сообщив ему код сбоя.

Если после выполнения перечисленных выше действий система по-прежнему НЕ работает или работает некорректно, проверьте ее работоспособность в изложенном далее порядке.

Неисправность	Способы устранения
Система НЕ работает совсем.	<ul style="list-style-type: none"> ▪ Проверьте, не прекратилась ли подача электропитания. Подождите, пока не возобновится подача электропитания. Если сбой питания произошел во время работы системы, то она автоматически возобновит работу, когда питание восстановится. ▪ Проверьте, не перегорел ли плавкий предохранитель и не сработал ли автоматический размыкатель цепи. Если необходимо, замените предохранитель или переведите размыкатель цепи в рабочее положение. ▪ Проверьте состояние батареек в интерфейсе пользователя. ▪ Проверьте настройку таймеров.

Неисправность	Способы устранения
Система внезапно прекращает работу.	<ul style="list-style-type: none"> ▪ Проверьте, НЕ заблокированы ли посторонними предметами отверстия наружного или внутреннего блоков, служащие для забора и выброса воздуха. Устранив препятствия, обеспечьте свободную циркуляцию воздуха. ▪ Кондиционер может прекратить работу из-за срабатывания защиты при внезапных скачках напряжения. Примерно через 3 минуты кондиционер автоматически возобновляет работу.
Прекращает работать вентилятор во время работы системы на обдув.	Когда достигается заданная температура, интенсивность воздухотока снижается и работа прекращается. Работа автоматически продолжится с ростом или падением температуры воздуха в помещении.
Заслонки приходят в движение не сразу.	Блок производит регулировку положения заслонок. Вскоре они придут в движение.
Работа начинается не сразу.	Если кнопка включения/выключения ON/OFF была нажата сразу после того, как работа была остановлена, или если был изменен режим. Работа начнется спустя 3 минуты. Это необходимо для защиты системы.

Неисправность	Способы устранения
Система работает, но воздух недостаточно охлаждается или нагревается.	<ul style="list-style-type: none"> ▪ Проверьте настройку интенсивности воздухотока. См. параграф «6.4 Интенсивность воздухотока» [▶ 24]. ▪ Проверьте заданные значения температуры. См. параграф «6.3.1 Пуск-остановка рабочего режима системы и установка нужной температуры» [▶ 23]. ▪ Проверьте настройку направления воздухотока. См. параграф «6.5 Направление воздухотока» [▶ 24]. ▪ Проверьте, НЕ заблокированы ли посторонними предметами отверстия наружного или внутреннего блоков, служащие для забора и выброса воздуха. Устранив препятствия, обеспечьте свободную циркуляцию воздуха. ▪ Проверьте, не засорились ли воздушные фильтры. Произведите чистку фильтров. См. параграф «8 Техническое и иное обслуживание» [▶ 46]. ▪ Проверьте, не открыты ли окна и двери. Закройте их, чтобы перекрыть приток наружного воздуха в помещение. ▪ Проверьте, не переведен ли блок в экономичный режим или в тихий режим работы наружного блока. См. параграф «6.8 Экономичный режим и тихий режим работы наружного блока» [▶ 29]. ▪ Проверьте, нет ли предметов мебели непосредственно под блоком или рядом с ним. Передвиньте мебель.
Система работает, но обогрев недостаточен (блок НЕ нагнетает воздух).	<ul style="list-style-type: none"> ▪ Возможно, идет прогрев кондиционера перед работой на обогрев. Подождите 1-4 минуты. ▪ Если слышен журчащий звук, возможно, блок работает в режиме размораживания. Подождите 4-12 минут.
Таймер включения или выключения не работает согласно настроенным параметрам.	<ul style="list-style-type: none"> ▪ Проверьте, совпадает ли время, заданное для таймеров включения/выключения и таймера недели. Измените или деактивируйте настройку. См. параграфы «6.10 Работа таймеров включения и выключения» [▶ 30] и «6.11 Работа таймера недели» [▶ 32]. ▪ Проверьте, правильно ли установлены время и день недели. См. параграф «5.4 Информация о часах» [▶ 18].
НЕВОЗМОЖНО выбрать работу в режиме охлаждения.	Проверьте, не работает ли ваша система ТОЛЬКО на обогрев.

Неисправность	Способы устранения
Система работает со сбоями.	Сбои в работе кондиционера могут возникать под воздействием радиоволн или удара молнии. Переведите размыкатель цепи в положение OFF, а затем снова в положение ON.
Сигналы с интерфейса пользователя НЕ поступают на внутренний блок.	<ul style="list-style-type: none"> ▪ Проверьте состояние батареек в интерфейсе пользователя. См. параграф «5.2 Вставка батареек» [▶ 17]. ▪ Проследите за тем, чтобы передатчик НЕ подвергался воздействию прямых солнечных лучей. ▪ Проверьте, нет ли в помещении люминесцентных ламп с электронным выключателем. Обратитесь к своему поставщику оборудования.
Дисплей интерфейса пользователя не включается.	Замените батарейки в интерфейсе пользователя.
На экране дисплея интерфейса пользователя может отображаться код сбоя.	Обратитесь к своему поставщику оборудования. Порядок просмотра кодов сбоя и подробный их перечень см. в разделе «9.2 Устранение неполадок по кодам сбоя» [▶ 58].
Включаются посторонние электронные устройства или электроприборы.	Если сигналы, передающиеся с интерфейса пользователя, влияют на работу других электронных устройств или электроприборов, уберите их из помещения и обратитесь к своему поставщику оборудования.

Если после выполнения перечисленных выше действий решить проблему самостоятельно не удалось, обратитесь к монтажнику и сообщите признаки неисправности, полное название модели аппарата (если возможно, с заводским номером) и дату монтажа (может быть указана в гарантийной карточке).

9.1 Симптомы, НЕ являющиеся признаками неисправности системы

Признаки, НЕ указывающие на неполадки системы:

9.1.1 Признак: звук, похожий на шум падающей воды

- Этот звук производит хладагент, циркулирующий по блоку.
- Звук может возникать во время слива из блока воды при работе на охлаждение или сушку.
- Хладагент поступает в кондиционер, даже когда внутренний блок выключен, если при этом работает блок в другом помещении.

9.1.2 Признак: звук с силой выходящего воздуха

Такой звук производит хладагент при смене направления его потока (напр., при переключении с охлаждения на обогрев).

9.1.3 Признак: тикающий звук

Такой звук блок издает, когда материалы, из которых он изготовлен, чуть расширяются или сжимаются из-за температурных перепадов.

9.1.4 Признак: свистящий звук

Такой звук производит хладагент в режиме оттаивания.

9.1.5 Признак: щелкающий звук во время работы или простоя

Такой звук производят предохранительные клапаны контура хладагента или электрические детали блока.

9.1.6 Признак: хлопающий звук

Такой звук производят посторонние устройства (напр., вытяжной вентилятор или кухонная вытяжка) при вытяжке воздуха из помещения с закрытыми дверями и окнами. Откройте двери или окна, либо выключите производящее звук устройство.

9.1.7 Симптом: Из блока (внутреннего или наружного) идет белый пар

При переходе из режима размораживания в режим обогрева. Влага, образовавшаяся при размораживании, становится паром и выходит из блока.

9.1.8 Симптом: Блоки издают посторонние запахи

Кондиционер поглощает запахи, содержащиеся в воздухе помещения (запахи мебели, табачного дыма и т.п.), которые затем снова поступают в помещение.

9.1.9 Признак: вентилятор наружного блока вращается, когда кондиционер не работает

- **После остановки кондиционера.** Вентилятор наружного блока вращается еще 30 секунд для защиты системы.
- **Когда кондиционер не работает.** Когда температура воздуха снаружи становится очень высокой, вентилятор наружного блока начинает вращаться для защиты системы.

9.1.10 Признак: Обороты вентилятора внутреннего блока не соответствуют заданной температуре (мультисистема работает на охлаждение при низкой температуре снаружи)

- Если мультисистема работает на охлаждение при низкой температуре снаружи, обороты вентилятора внутреннего блока могут автоматически повыситься с целью разморозки теплообменника внутреннего блока независимо от заданной пользователем настройки.

9.2 Устранение неполадок по кодам сбоя

Диагностика неисправностей с помощью интерфейса пользователя

Причину возникновения неполадки в работе блока можно выяснить, просмотрев код сбоя на дисплее пользовательского интерфейса. Важно понять суть проблемы и принять меры, прежде чем сбрасывать код сбоя. Это должно выполняться аттестованным монтажником или поставщиком оборудования.



ИНФОРМАЦИЯ

В руководстве по обслуживанию приводится:

- Полный список кодов ошибок
- Более подробные указания по устранению каждой ошибки

Порядок просмотра кодов сбоя на экране дисплея пользовательского интерфейса

- 1 Направив пользовательский интерфейс на блок, нажмите и удерживайте  примерно 5 секунд.

Результат: В области регулировки температуры мигает .

- 2 Направив пользовательский интерфейс на блок, нажимайте , пока не послышится непрерывный звуковой сигнал.





Результат: На экран дисплея выводится код сбоя.





ИНФОРМАЦИЯ

- Коротким звуковым сигналом, за которым следуют еще два, обозначаются несоответствующие коды.
- Чтобы отменить вывод кодов сбоя на дисплей, нажмите и удерживайте  в течение 5 секунд. Кроме того, отмена вывода кодов сбоя производится автоматически, если НЕ нажимать на кнопку в течение 1 минуты.

Система

Код сбоя	Описание
	Обычный
	Нехватка хладагента
	Перегрузка по напряжению
	Сбой при передаче данных
	Ошибка при передаче сигнала (между внутренним и наружным блоками)

Внутренний блок

Код сбоя	Описание
	Неисправность печатной платы внутреннего блока
	Сработала защита от замерзания или контроль высокого давления
	Неисправность электромотора вентилятора (пост. тока)

Код сбоя	Описание
£4	Неисправность термистора теплообменника внутреннего блока
£9	Неисправность датчика температуры воздуха в помещении

Наружный блок

Код сбоя	Описание
£Я	Неисправность 4-ходового клапана
£1	Неисправность печатной платы наружного блока
£3	Срабатывание реле высокого давления (HPS)
£5	Сработала защита (компрессора) от перегрузки
£6	Блокировка компрессора
£7	Блокировка вентилятора пост. тока
£3	Контроль температуры выпускного трубопровода
н3	Неисправность реле высокого давления (HPS)
н6	Неисправность датчика положения
н8	Неисправность датчика напряжения / силы пост. тока
н9	Неисправность датчика температуры воздуха снаружи
л3	Неисправность термистора трубопровода нагнетания
л6	Неисправность термистора теплообменника наружного блока
л4	Нагрев пластин радиатора
л5	Перегрузка инвертора по максимальному току (пост.)
р4	Неисправность термистора пластин радиатора

9.3 Поиск и устранение неисправности соединения с беспроводной локальной сетью

В следующей таблице приведено краткое описание действий, которые следует совершать при некоторых неисправностях. Если ни одно из описанных решений не помогает, см. более подробную информацию и ответы на часто задаваемые вопросы на сайте <http://www.onlinecontroller.daikineurope.com/>

Неисправность	Способы устранения
НЕВОЗМОЖНО подключиться к беспроводной локальной сети (на дисплее внутреннего блока не мигает не один светодиод).	<ul style="list-style-type: none"> ▪ Попробуйте управлять блоком с помощью пользовательского интерфейса. ▪ Проверьте, включено ли электропитание. ▪ Выключите блок, затем снова включите его.

Неисправность	Способы устранения
<p>После настройки адаптера беспроводной связи (с помощью функции WPS) беспроводную локальную сеть НЕ видно в обзорном (главном) окне.</p>	<ul style="list-style-type: none"> ▪ Проследите за тем, чтобы коммуникационное устройство находилось как можно ближе к точке доступа к беспроводной локальной сети. ▪ Проверьте, установлено ли соединение. ▪ Проверьте, подключено ли смарт-устройство к той же Беспроводная связь сети, что и точка доступа. ▪ Попробуйте восстановить используемые по умолчанию заводские значения параметров и повторить настройку. См. параграф «Чтобы восстановить используемые по умолчанию заводские значения параметров подключения» [▶ 40].
<p>При подключении с помощью точки доступа беспроводную локальную сеть НЕ видно в списке доступных сетей Wi-Fi на смарт-устройстве.</p>	<ul style="list-style-type: none"> ▪ Попробуйте вместо точки доступа воспользоваться функцией WPS, чтобы сменить беспроводной канал. НЕОБХОДИМО использовать беспроводной канал от 1 до 13. ▪ Проверьте, установлено ли соединение. ▪ Попробуйте восстановить используемые по умолчанию заводские значения параметров и повторить настройку. См. параграф «Чтобы восстановить используемые по умолчанию заводские значения параметров подключения» [▶ 40].
<p>В приложении Daikin Residential Controller отображаются показания температуры в помещении и снаружи, отличные от аналогичных показаний другого оборудования.</p>	<ul style="list-style-type: none"> ▪ В приложении Daikin Residential Controller отображаются показания температуры в помещении и снаружи только в непосредственной близости от внутреннего или наружного блока. ▪ Разница в показаниях температуры можно объяснить условиями по месту установки блока (напр., прямой солнечный свет, образование наледи и т.п.) ▪ В приложении Daikin Residential Controller отображаются показания температуры исключительно в ознакомительных целях.

10 Утилизация



ПРИМЕЧАНИЕ

НЕ пытайтесь демонтировать систему самостоятельно: демонтаж системы, удаление холодильного агента, масла и других компонентов ДОЛЖНЫ проводиться в соответствии с действующим законодательством. Блоки НЕОБХОДИМО сдавать на специальную перерабатывающую станцию для утилизации, переработки и вторичного использования.

11 Глоссарий

Дилер

Торговый представитель по продукции.

Уполномоченный установщик

Квалифицированный мастер, уполномоченный выполнять монтаж оборудования.

Потребитель

Лицо, являющееся владельцем изделия и/или оператором изделия.

Действующие нормативы

Все международные, европейские, национальные и местные директивы, законы, положения и/или кодексы, которые относятся и применимы к определенному устройству или территории.

Обслуживающая компания

Квалифицированная компания, способная выполнять или координировать действия по необходимому обслуживанию оборудования.

Руководство по монтажу

Инструкция по монтажу, предусмотренная для определенного изделия и применения, разъясняет порядок установки, настройки и обслуживания.

Руководство по эксплуатации

Инструкция по эксплуатации, предусмотренная для определенного изделия и применения, разъясняет порядок эксплуатации.

Принадлежности

Этикетки, руководства, информационные буклеты и оборудование, поставляемые вместе с изделием, которые должны быть установлены в соответствии с инструкциями в сопроводительной документации.

Дополнительное оборудование

Оборудование, произведенное или утвержденное Daikin, которое можно использовать вместе с изделием согласно инструкциям в сопроводительной документации.

Оборудование, приобретаемое отдельно

Оборудование, НЕ произведенное Daikin, которое можно использовать вместе с изделием согласно инструкциям в сопроводительной документации.



ERC

DAIKIN EUROPE N.V.

Zandvoordestraat 300, B-8400 Oostende, Belgium

DAIKIN INDUSTRIES CZECH REPUBLIC s.r.o.

U Nové Hospody 1/1155, 301 00 Plzeň Skvrňany, Czech Republic

DAIKIN ISITMA VE SOĞUTMA SİSTEMLERİ SAN.TİC. A.Ş.

Gülsuyu Mahallesi, Fevzi Çakmak Caddesi, Burçak Sokak, No:20, 34848 Maltepe

İSTANBUL / TÜRKİYE

Tel: 0216 453 27 00

Faks: 0216 671 06 00

Çağrı Merkezi: 444 999 0

Web: www.daikin.com.tr

Copyright 2020 Daikin

4P518786-5F 2020.06